

l.dl basic



1. Allgemeine Sicherheitshinweise

Die Leuchte ist ein elektrotechnisch hochwertiges Produkt und ist entsprechend den nationalen Errichtungsbestimmungen zu installieren. Andere Nutzungen sind nicht zulässig.

Die Montage und Inbetriebnahme darf nur von qualifiziertem Fachpersonal vorgenommen werden. Bitte folgen Sie den Anweisungen der vorliegenden Produktinformation sehr sorgfältig.

Jegliche Garantieansprüche erlöschen bei eigenmächtigen Veränderungen an der Leuchte.

2. Montagehinweise

Bei der Montage dürfen nur Originalteile verwendet werden. Eine Installation der Leuchte im Außenbereich ist nicht zulässig.

3. Betriebshinweise

Die Leuchten sind ausschließlich für den bestimmungsgemäßen Gebrauch zugelassen.

Der Hersteller übernimmt keine Haftung für Schäden, die durch unsachgemäßen Einsatz entstehen.

Wartungshinweise

Reinigungsarbeiten an der Leuchte sind mit einem weichen Tuch und ph-neutralem, alkoholfreiem, nicht scheuerndem Reiniger durchzuführen

Montageanleitung

Packungsinhalt

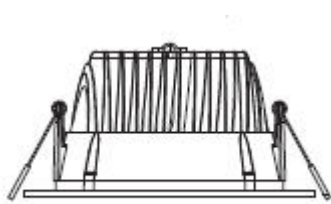

1x

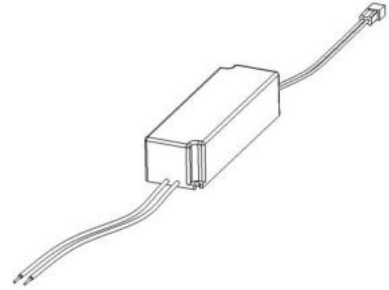

1x

Montagehinweise

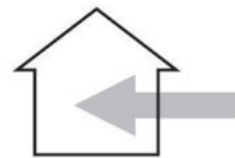
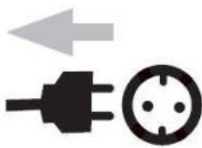

Bitte nach der Montage diese Montageanleitung an den Kunden weitergeben.

Montageanleitung

1. Montage:

Die Leuchte auspacken und auf Beschädigungen prüfen.

2. Deckenausschnitt herstellen

Den Deckenausschnitt für den entsprechenden Leuchtentyp herstellen.

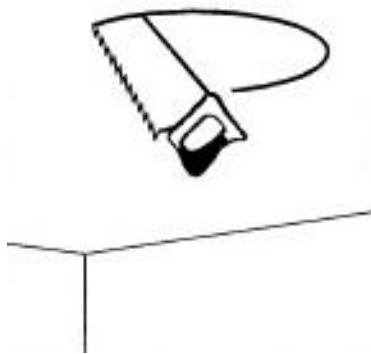

l.dl basic S 14W Ø120mm

l.dl basic M 25W Ø150mm

l.dl sway L 36W Ø200mm

3. Betriebsgeräte anschließen.

Das Betriebsgerät an den Netzanschluss anschließen und durch den Deckenausschnitt in die Decke einlegen. Das Anschlusskabel für die Leuchte sollte noch herauschauen.

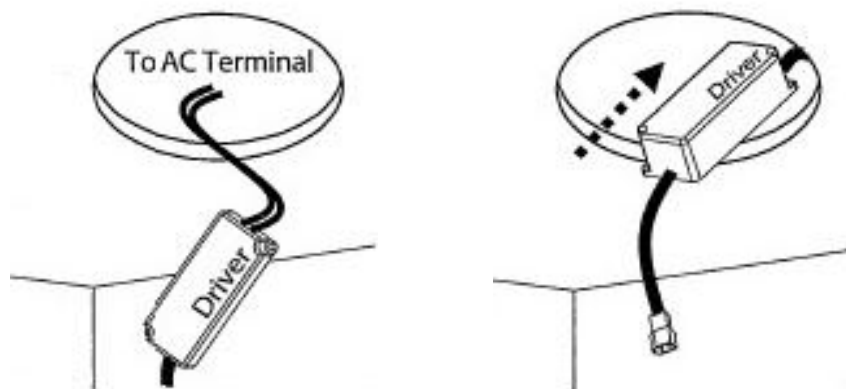

4. Leuchte anschließen und einbauen

Das Anschlusskabel der Leuchte mit dem Kabel des Betriebsgerätes durch zusammenstecken des Steckers und der Buchse verbinden und die Leuchte in den Deckenausschnitt einbauen.

Hierzu eine Feder nach oben drücken und auf die Kante des Deckenausschnittes auflegen. Anschließend die Zweite, bzw. Zweite und Dritte, Feder soweit wie nötig nach oben biegen und die Leuchte in den Ausschnitt führen.

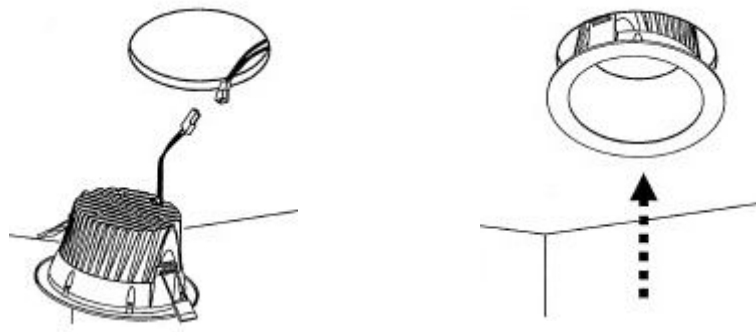

Maßskizze:

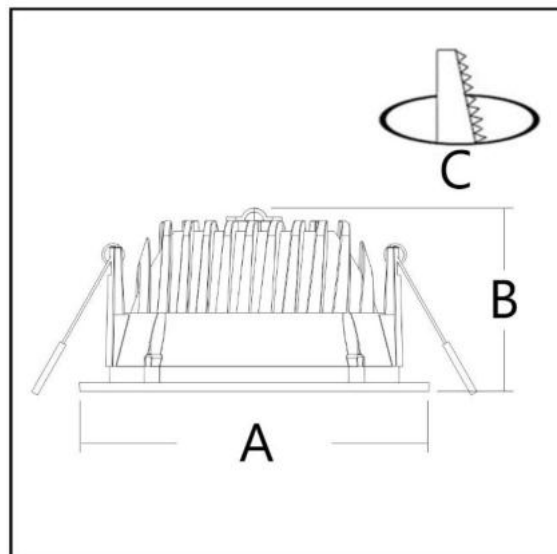

Leuchtentyp	A	B	C
I.dI basic S 14W	Ø140mm	73mm	Ø120mm
I.dI basic M 25W	Ø180mm	96mm	Ø150mm
I.dI sway L 35W	Ø230mm	129mm	Ø200mm