

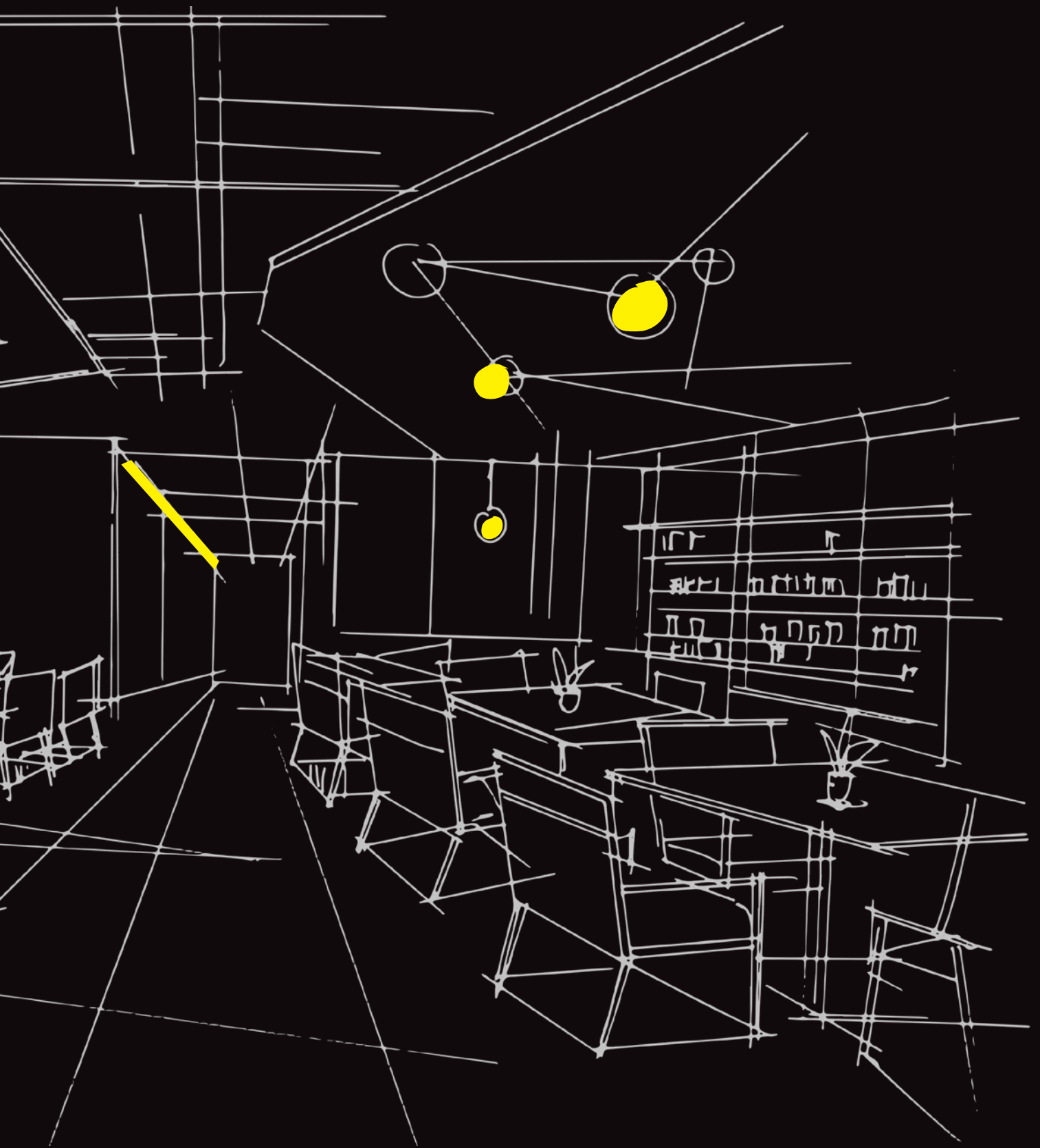

luxwerkee



Liebe Architekturschaffende, liebe Planende, liebe Lichtfreunde,

unsere Leidenschaft für herausragende Lichtlösungen hat uns zu einer der führenden Manufakturen in Deutschland gemacht, die sich auf die Herstellung von Serienleuchten, Sonderleuchten und Lichtinstallationen spezialisiert hat.

Unsere Mission ist klar definiert: Wir möchten den Kundennutzen maximieren, indem wir die modernsten lichttechnischen Möglichkeiten mit handgefertigter Qualität verbinden. Seit über einem Jahrzehnt haben wir zahlreiche Projekte realisiert – unsere „**luxwerke**“. Sie spiegeln die Vielfalt unseres Schaffens wider. Diese Projekte sind nicht nur unser Stolz, sondern auch eine Inspirationsquelle für all jene, die visionäre (Licht-) Ideen mit uns in die Realität umsetzen möchten.

Wir laden Sie herzlich ein, unsere „**luxwerke**“ zu entdecken und sich von ihnen für Ihre eigenen Projekte inspirieren zu lassen. Gemeinsam mit Ihnen möchten wir maßgeschneiderte Lichtlösungen gestalten und aus Ihrem Projekt etwas Einzigartiges schaffen.

Unsere Expertise erstreckt sich von der Beratung und Planung bis zur Verwirklichung Ihrer individuellen Vorstellungen. Dabei achten wir nicht nur auf technische Effizienz bei der Gestaltung unserer Lichtlösungen, sondern auch auf ästhetische Ansprüche, wie zahlreiche Designpreise belegen.

Diese Broschüre soll Ihnen einen tieferen Einblick in unsere Arbeit und unsere Leidenschaft für Lichttechnik bieten. Nehmen Sie uns mit in Ihre Ideenwelt, fordern Sie uns heraus und lassen Sie uns Ihr nächstes Projekt gemeinsam verwirklichen.

Erfahren Sie mehr über uns auf unserer Webseite: www.luxwerk-lichttechnik.com.
Willkommen bei **luxwerk**, Ihrem Partner für außergewöhnliche Lichtlösungen.

„Timeline“ in der POST Luxembourg

Für das neue POST Luxembourg Headquarter „HELIX“ hat die Stuttgarter Kreativagentur jangled nerves zusammen mit **luxwerk** eine faszinierende Lichtskulptur entwickelt. Diese 16 Meter lange Installation – eine Art Mobile –, erzählt mit Faksimile, Medienflächen und QR-Codes die Geschichte des Unternehmens. Erhellung werden die Exponate von 112 OLED-Leuchten.

Die größte Herausforderung bei der sogenannten Timeline war die Auswahl der passenden Lichtquelle, wofür sich OLEDs als ideale Entscheidung erwiesen. Mit einer Systemleistung von 504 Watt und über 33.000 Lumen schafft die Installation eine beeindruckende Lichtatmosphäre.

Montiert wurden die OLED-Leuchten mithilfe verschieden langer Ausleger an einem schwarzen, gelochten Edelstahlrohr. An dieses mittig durch die Installation laufende Rohr sind auch die 300 Motivblätter an Auslegern befestigt. Die Blätter als auch die OLEDs sind wiederum kardänisch, also nach allen Richtungen flexibel ausrichtbar, an den Stabenden befestigt.

Um die OLED-Lichtquellen individuell zu steuern, wurde eine DMX Lichtsteuerung entwickelt. Diese erlaubt verschiedene Lichtszenarien, darunter Lauflicht und Lichtwirbel. Die Timeline ist ein beeindruckendes Beispiel für das Zusammenspiel von Kreativität, Ingenieurskunst und Lichttechnik.

Daten und Fakten

Bauherr | POST Luxembourg

Architektur | metaform, Luxembourg

Elektroplanung | Goblet Lavandier & Associés Ingénieurs-conseils S.A., Niederanven

Konzept, Entwurf, Projektleitung | jn jangled nerves, Stuttgart

Lichtlösung und technische Umsetzung | luxwerk

Fotos | Steve Troes Fotodesign

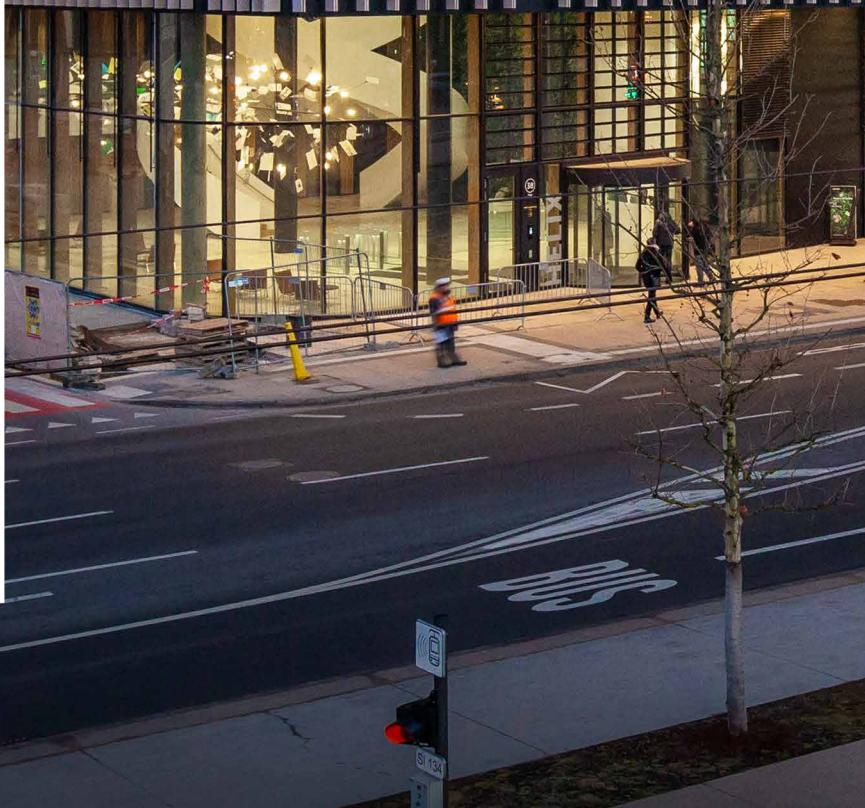
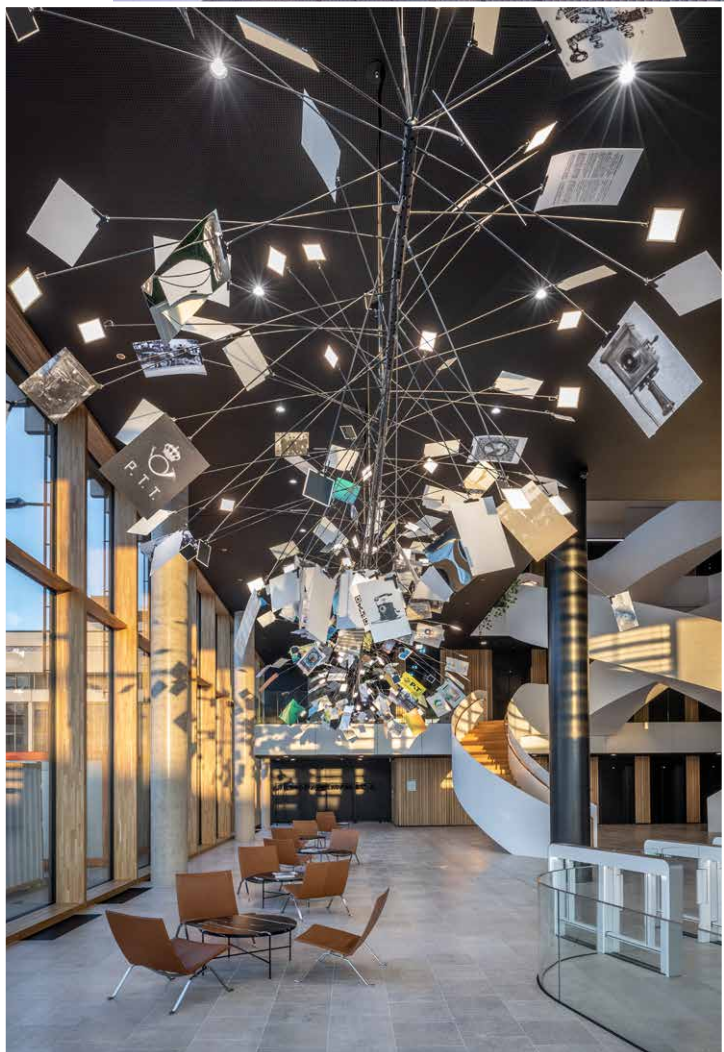



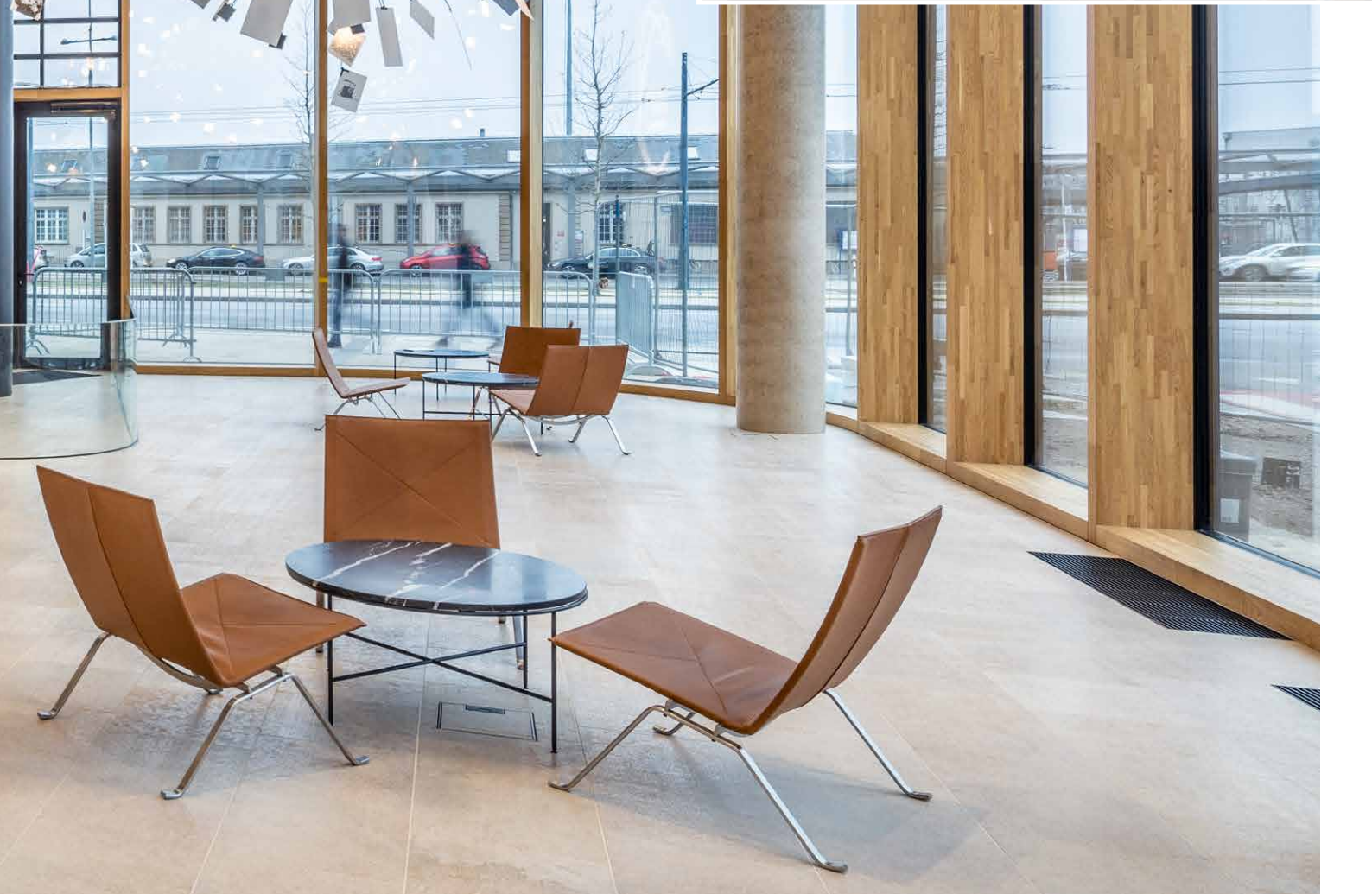
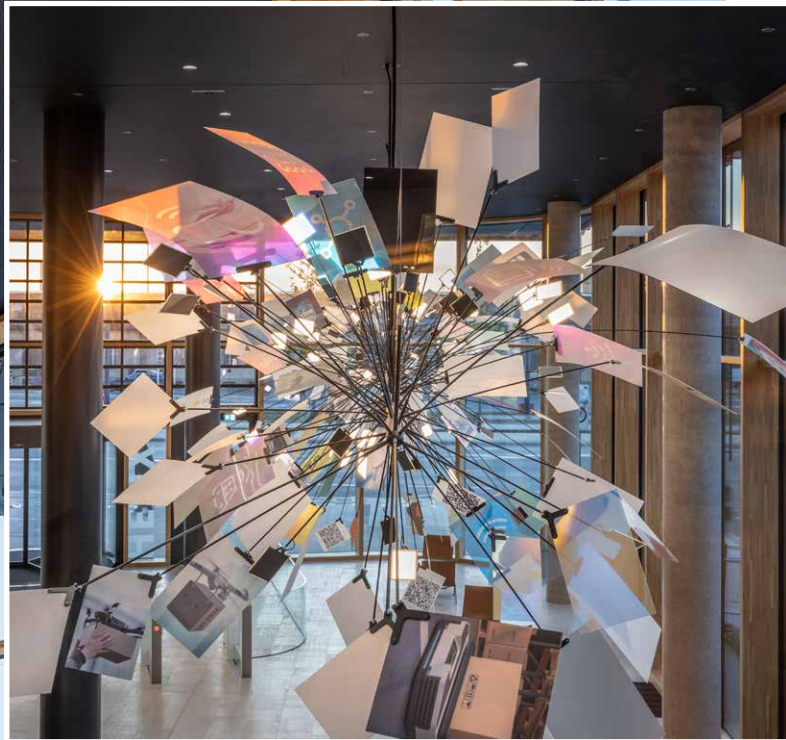



Division

66 pictures
 (black and white in past, 9 cutplots in future)
 6 QR codes
 9 mirrorsheets
 86 white sheets
 22 colored sheets
 11 sheets with special foil

112 OLEDs

types of production

motif-sheets

digital print
 - Picture | black white

motif-sheets

digital print
 - Picture | cmyk

colored sheets

digital print
 - solid color | cmyk
 - 6 colors



pipe segment — **A. 01.01** — perforation number
 |
 perforation row

Past

- 26 Bilder
 - 2 Spiegel
 - 48 blanco

Present

- 26 Bilder
 - 6 QR, 2 Spiegel
 - 22 ci Flächen
 - 20 blanco

Future

- 5 Bilder
 - 5 Spiegel
 - 11 Vollflächig foliert
 - 9 Icons Cutplott, 5 invertiert, 4 linien
 - 18 blanco

past

tran

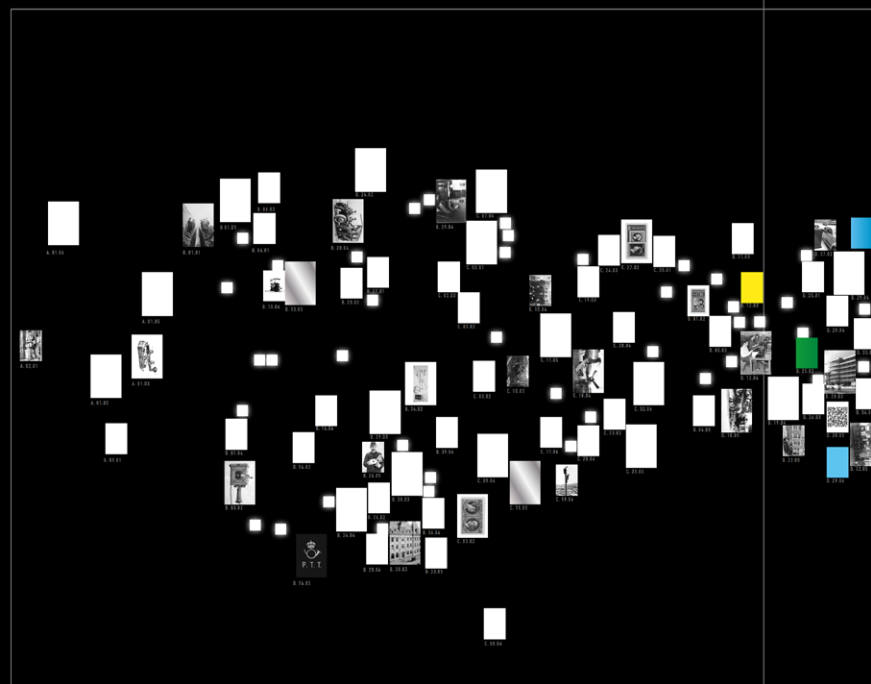

← entrance

3D-Skizze Probeaufbau

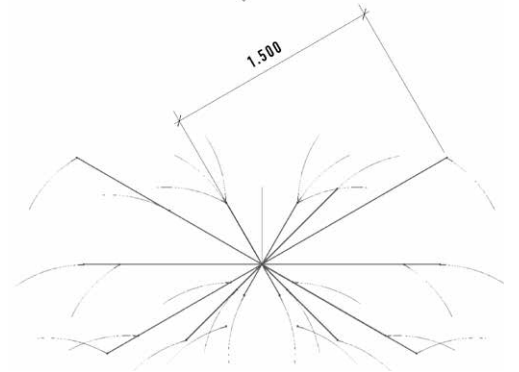
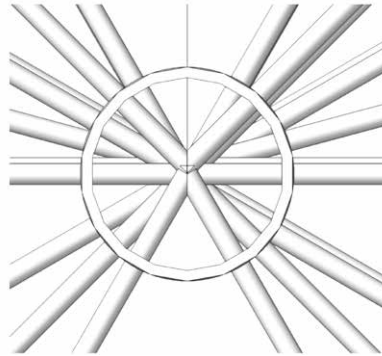
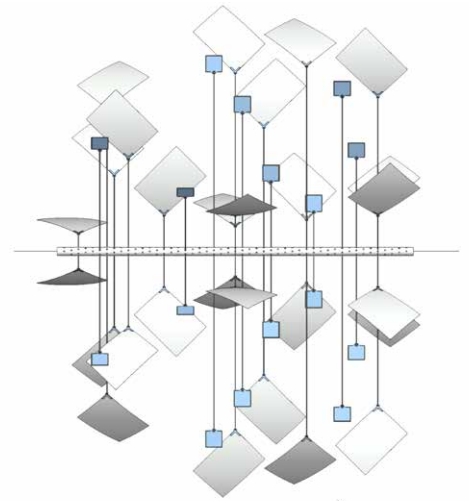
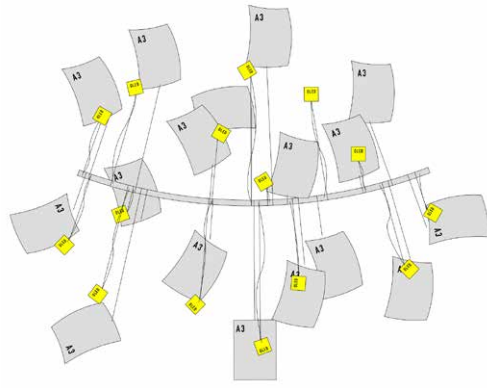

colored sheets

digital print
- gradient color | cmyk
- 3 gradients

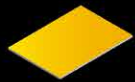

foiled sheets

reflective foil (mirror)

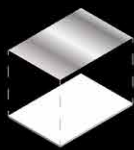

special effects foil



special effects foil
- cutplott inverted



special effects foil
- cutplott



sition

present

transition

future

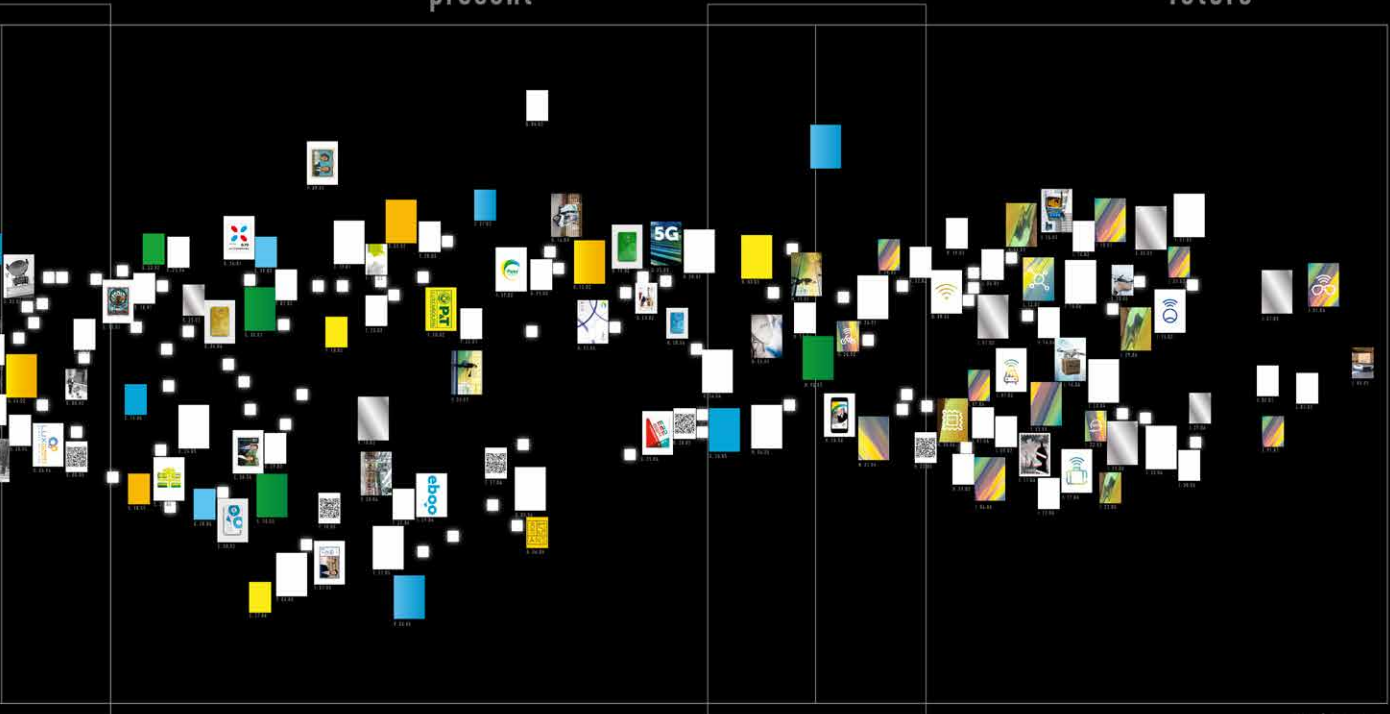

staircase →

Mineral-Thermalbad Vita Classica, Bad Krozingen

Für die Bäderwelt Vita Classica in Bad Krozingen hat **luxwerk** viele maßgeschneiderte Leuchten gefertigt. Das Mineral-Thermalbad bietet Therapie, Wellness und Sport unter einem Dach. Der neueste Bauabschnitt wurde im Herbst 2022 eröffnet und bildet einen optischen Übergang zwischen den Bestandsbauten und einem benachbarten Hotelneubau. Spezielle Kunstlichtkonzepte, entwickelt in Zusammenarbeit mit **luxwerk**, sorgen für ein angenehmes Raumgefühl, selbst in Räumen mit wenig Tageslicht.

Indirekte Beleuchtungslösungen von **luxwerk**, darunter das LED-Linearprofil **x.file mini**, erzeugen gleichmäßiges Licht ohne Schattenbildung und passen sich nahtlos in die Deckenkonstruktion ein. Dieses Prinzip der indirekten Beleuchtung zieht sich durch die gesamte Erweiterung. Die Treppenhäuser im Neubau werden mit einem durchgängigen Lichtband erhellt. **luxwerk** hat das Leuchtensystem **x.line** perfekt in die Sichtbetonbauteile integriert, um gleichmäßiges und schattenfreies Licht zu erzeugen.

Die **luxwerk-Leuchten** sind in das KNX-Bussystem des Neubaus integriert, was eine flexible und individuelle Steuerung ermöglicht. Dank energieeffizienter LED-Beleuchtung und weiterer ökologischer Maßnahmen erfüllt der Erweiterungsbau hohe Effizienzstandards.

Daten und Fakten

Bauherr | Kur und Bäder GmbH, Bad Krozingen

Architektur und Innenarchitektur | Architekturbüro Ruch & Partner mbB, Bad Krozingen

Haustechnik, Licht- und Elektroplanung | Geiser TGA-Planung GmbH, Ettenheim

Montage | Elektro Geppert GmbH, Breisach

Lichtlösungen luxwerk | luxwerk

Fotos | luxwerk

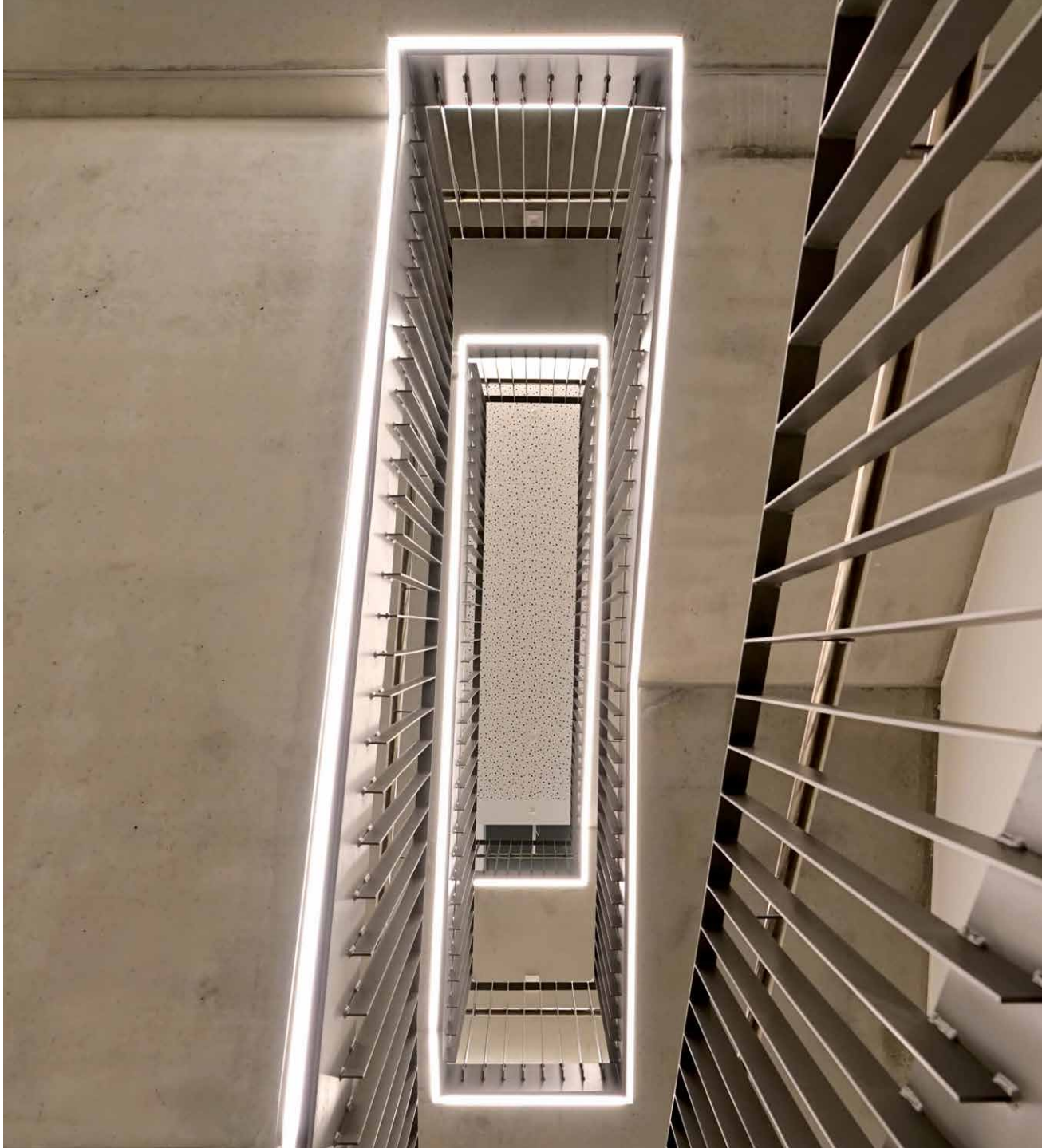





Praxis für ganzheitliche Zahnheilkunde, Offenburg

Die Zahnarztpraxis in Offenburg ist ein führendes Kompetenzzentrum für ganzheitliche Zahnheilkunde, das verschiedene Zahnmedizin-Spezialgebiete unter einem Dach vereint. Sie wurde mit modernster, effizienter LED-Beleuchtung von **luxwerk** ausgestattet.

Besonderes Augenmerk lag bei der Lichtplanung auf einem harmonischen Design und einer hochwertigen Lichtqualität. Die runden LED-Leuchten der **x.round** Serie wurden von **luxwerk** speziell für die Praxis entwickelt und erfüllen hohe Anforderungen an gleichmäßige Ausleuchtung und normgerechte Beleuchtung von Zahnarztpraxisräumen und Laboren. Ein hoher Farbwiedergabeindex von CRI>90 gewährleistet die präzise und natürliche Wiedergabe von Materialfarben, was in Zahnlaboren entscheidend ist.

Eine DALI-dimmbare Betriebstechnik ermöglicht individuelle und flexible Steuerung der Beleuchtung. Die Räume werden gleichmäßig und blendfrei beleuchtet, und ergänzende runde LED-Downlights und flache Einlegeleuchten sorgen für eine angenehme Lichtatmosphäre, abgestimmt auf die Raumfunktionen. Das gesamte Lichtkonzept setzt auf Langlebigkeit, Wartungsarmut und Energieeffizienz.

Daten und Fakten

Bauherr | Dentabellion Offenburg

Architektur | herzog, kassel + partner, Karlsruhe

Lichtlösungen | luxwerk

Fotos | DieBergerDesigner, Linkenheim



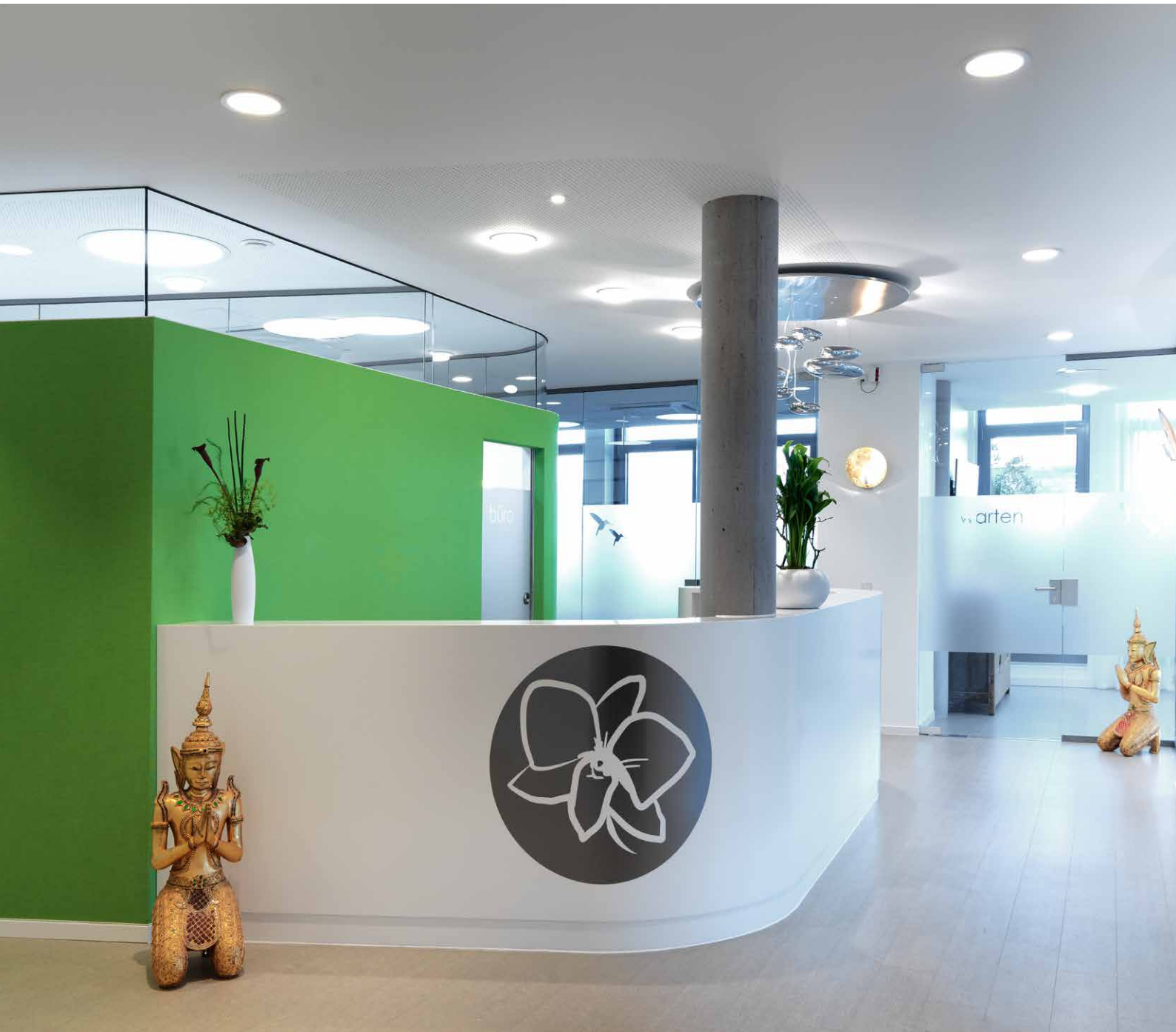

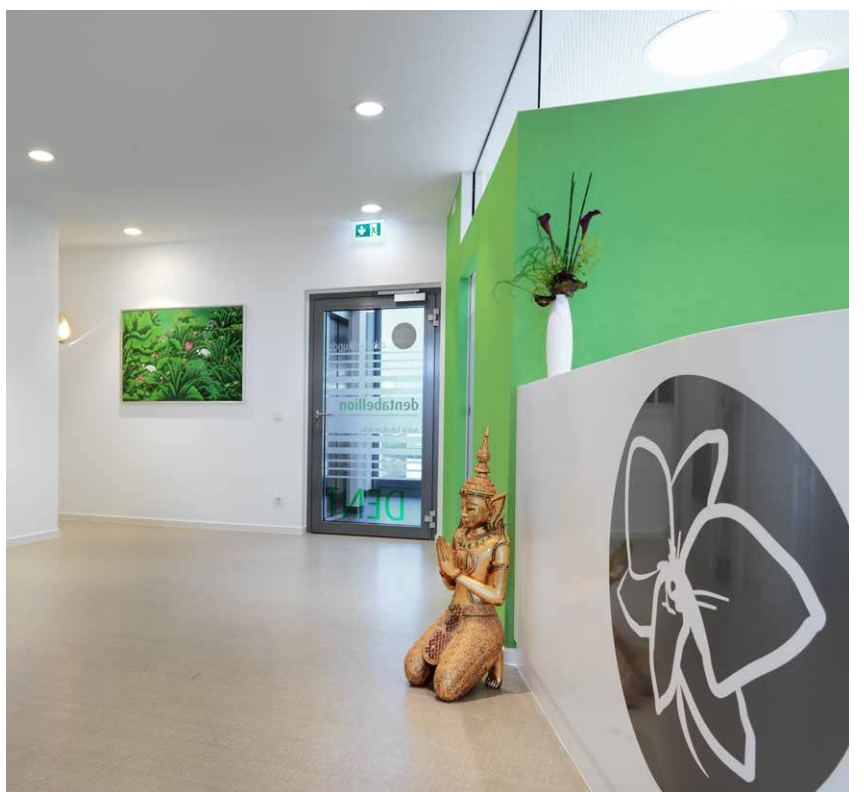
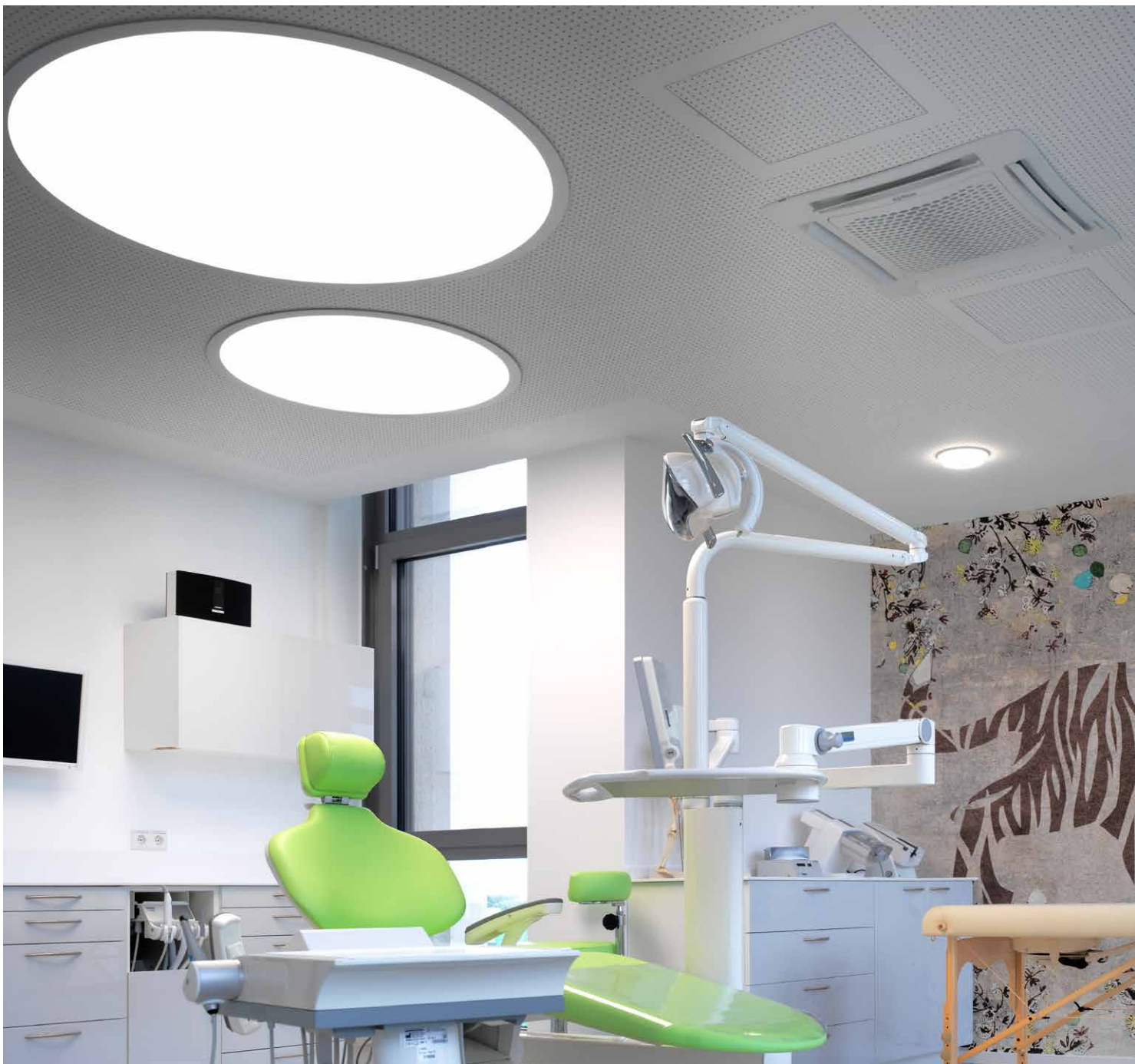

Dr. Falk Pharma, Freiburg

Der Arzneimittelhersteller Dr. Falk Pharma in Freiburg plant einen Neubau und experimentiert bereits in seinem Bestandsgebäude mit zukunftsfähigen Arbeitsplatzkonzepten. In Zusammenarbeit mit Vitra, dörr Architekten und lichtgestaltende ingenieure vogtpartner wurde eine moderne Arbeitswelt geschaffen, die Flexibilität und Kreativität fördert. Sie besteht heute aus hellen Open-Office-Fläche anstatt vieler Einzelbüros. Unterschiedliche Bodenbeläge und Farben zonieren den großzügigen Raum und unterstützen das flexible Möblierungskonzept. Die Arbeitsplätze werden im Vorfeld gebucht, kein Platz wird dauerhaft von derselben Person belegt.

Für die normgerechte Arbeitsplatzbeleuchtung wurden von **luxwerk** Sonderleuchten mit Textilschirm in der Sonderform „dreirund“ geliefert. Die Deckenaufbauleuchten, genannt **x.textil**, wurden eigens für Bildschirmarbeitsplätze entwickelt. Ziel war es, dass die Leuchten mit einem Durchmesser von ca. 450 Millimeter frei an der Decke angeordnet werden können. Die Leuchten sind für Modifikationen geeignet, etwa in Bezug auf Form, Farbe oder individuell bedruckbare Textilien. Ergänzend zur Deckenbeleuchtung mit der **x.textil** lieferte **luxwerk** für die New-Work-Experimentierfläche diverse LED-Strahler. Einige dieser Leuchten wurden mit speziellen LEDs für gutes Pflanzenwachstum bestückt, die nun diverse Grüninstallationen erstrahlen lassen.

Daten und Fakten

Bauherr | Dr. Falk Pharma GmbH, Freiburg

Architektur | dörr Architekten GmbH, Freiburg, www.d-architekten.de

Büroplanung | Vitra AG, www.vitra.com

Lichtplanung | lichtgestaltende ingenieure vogtpartner, Winterthur (CH), www.vogtpartner.eu

Montage | Elektro Schillinger GmbH, Freiburg

Elektrogroßhandel | Alexander Bürkle, Freiburg

Lichtlösungen | luxwerk

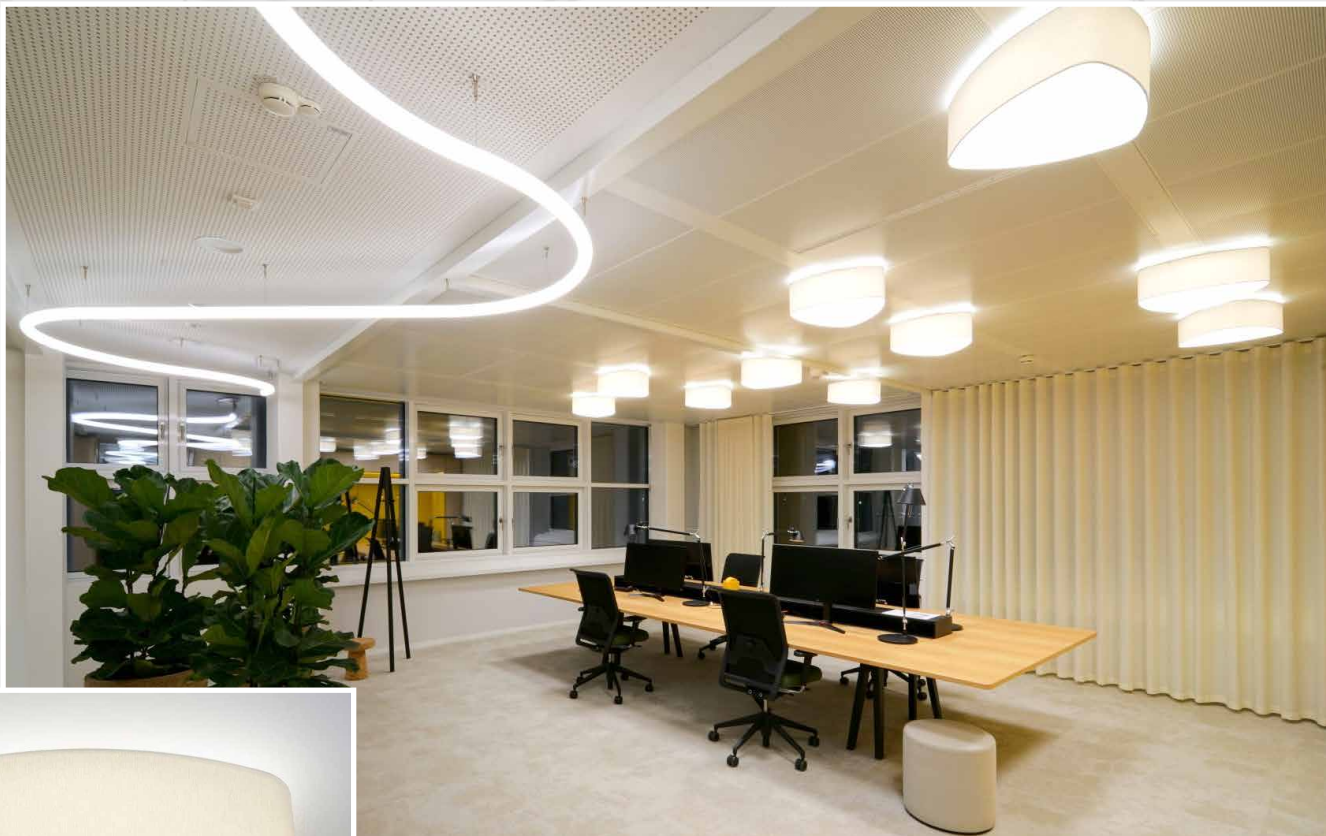

Ø 6(2x)

15°

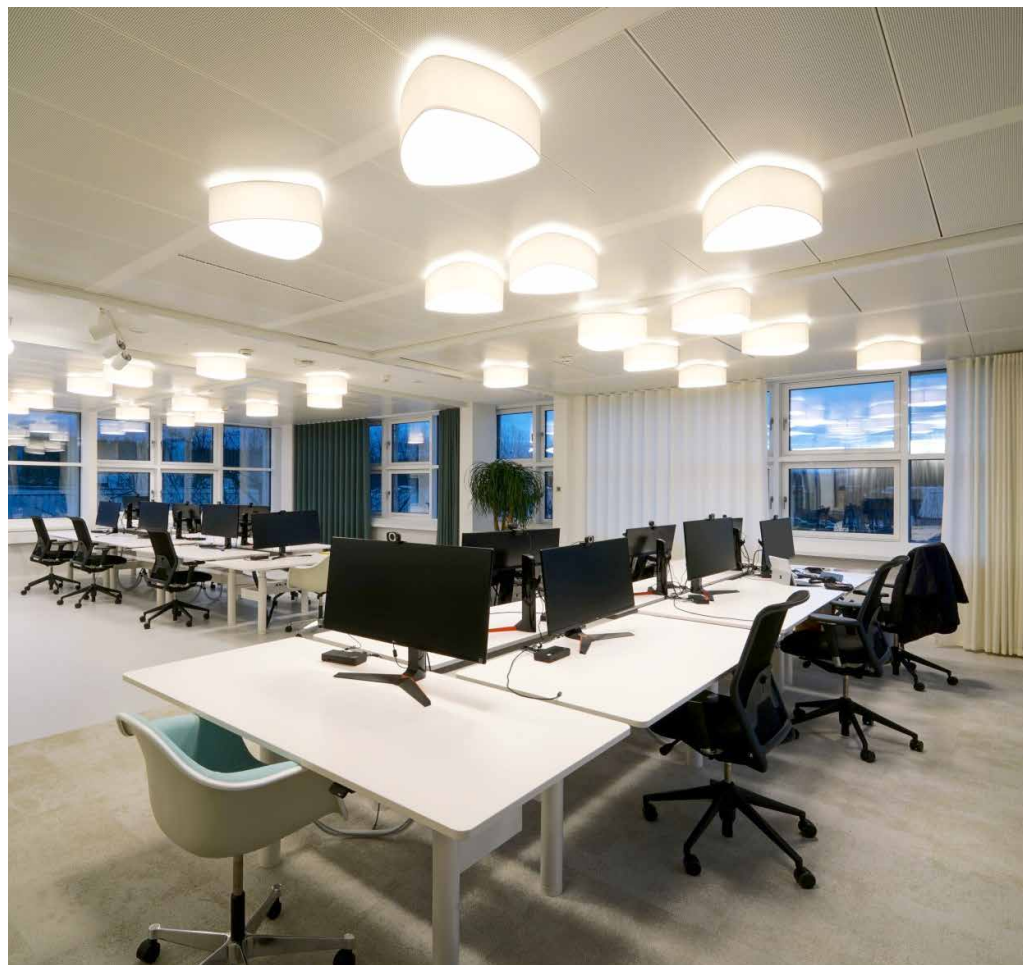

Einspeisebohrung
im Gehäuse als
gebogenes Lang-
loch ausgeführt

30°

Ø 6(6x)







Notariat Dr. Marcus Zelyk, Künzelsau

Für das frisch sanierte Notariat Dr. Marcus Zelyk in Künzelsau fertigte die Lichtmanufaktur **luxwerk** vielfältigste Lichtlösungen, die zum Großteil auf der eleganten und minimalistischen Leuchtenserie **x.line** basieren. Die modifizierten **x.line** Leuchten kommen im Notariat als Pendel-, Wand- und Deckenleuchten zum Einsatz und verleihen dem Notariat ein stimmiges Gesamtbild.

Die **x.line-Serie** wurden von **luxwerk** individuell nach Maß gefertigt, um den spezifischen Anforderungen des Notariats gerecht zu werden. Die filigranen **x.line-Varianten** tragen zur einzigartigen Atmosphäre bei und setzen besondere Akzente in den Räumlichkeiten. Die Kombination des minimalistischen Designs der **x.line** mit der Stehleuchte **x.cite** von **luxwerk**, die durch ihren extrem flachen Leuchtenkopf besticht, schafft eine harmonische Lichtlandschaft.

Die Lichtplanung für das Notariat Dr. Marcus Zelyk zeigt, wie maßgeschneiderte Beleuchtungslösungen den Raum in ein einladendes und professionelles Umfeld verwandeln können. Dank der innovativen Lichtgestaltung von **luxwerk** wird die Wirkung des Notariats noch weiter verstärkt und verleiht ihm eine zeitgemäße, hochwertige Ausstrahlung.

Daten und Fakten

Bauherr | Notar Dr. Marcus Zelyk, Künzelsau

Lichtplanung | Planungsbüro für Lichtarchitektur und Elektrotechnik EHRSAM, Rheinmünster

Lichtlösungen | luxwerk





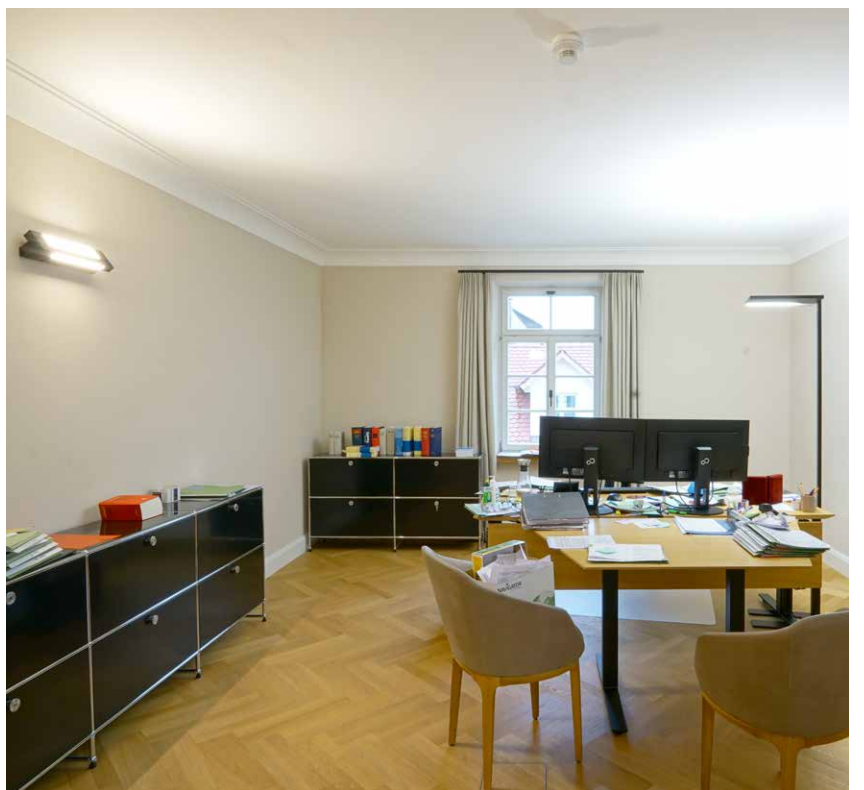

Kirche St. Paulus, Künzelsau

Die katholische Kirche St. Paulus in Künzelsau, erbaut 1965, wurde von **luxwerk** in festliches Licht getaucht. Die Kirche zeichnet sich durch Sichtbetonfassaden und eine expressive geometrische Form aus. Nach 50 Jahren Nutzung wurde eine Sanierung notwendig, für die **luxwerk** ein modernes Beleuchtungs- und Medienkonzept entwickelte. Die Kirche erhielt eine LED-Beleuchtungslösung, die den Innenraum heller und freundlicher gestaltet.

Die LED-Leuchtmittel sind langlebig und wartungsfrei, was den Unterhalt minimiert. Die Pendelleuchten der Serie **x.harmony** von **luxwerk**, speziell für die Kirche modifiziert, setzen die Dachform der Kirche gekonnt in Szene und sorgen für eine wertige Atmosphäre im Kirchenraum. Die Leuchten sind in eine DALI-Gebäudeautomation integriert, die individuelle Lichtstimmungen und -szenen ermöglicht. Zusätzlich wurde eine moderne Beameranlage für eindrucksvolle Licht- und Medieninszenierungen installiert.

Zusätzlich zu den **x.harmony** Pendelleuchten wurden die Einbauleuchten **x.line** von **luxwerk** in der Kapelle und unterhalb der Empore eingesetzt. Diese individuell gefertigten LED-Lichtlinien schaffen eine stimmungsvolle Atmosphäre.

Daten und Fakten

Bauherr | Seelsorgeeinheit Künzelsau

Architektur Kirche St. Paulus, Fertigstellung 1965 | Architekt Hanns Schlichte (1920-1994)

Lichtplanung | Planungsbüro für Lichtarchitektur und Elektrotechnik EHRSAM, Rheinmünster

Lichtlösungen | luxwerk

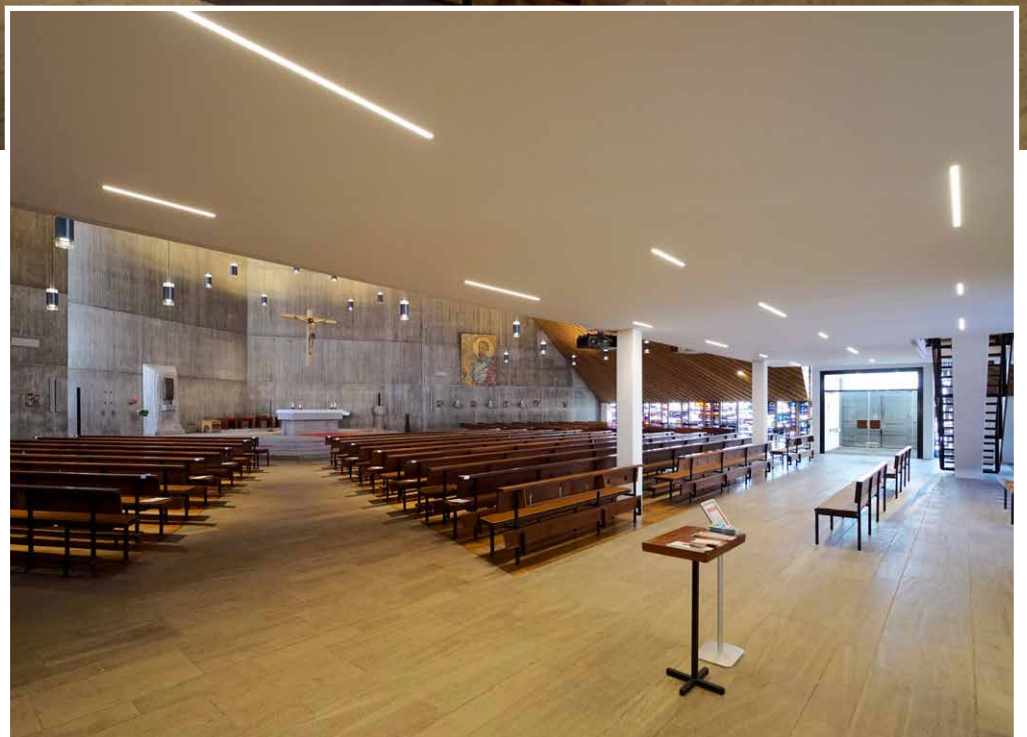
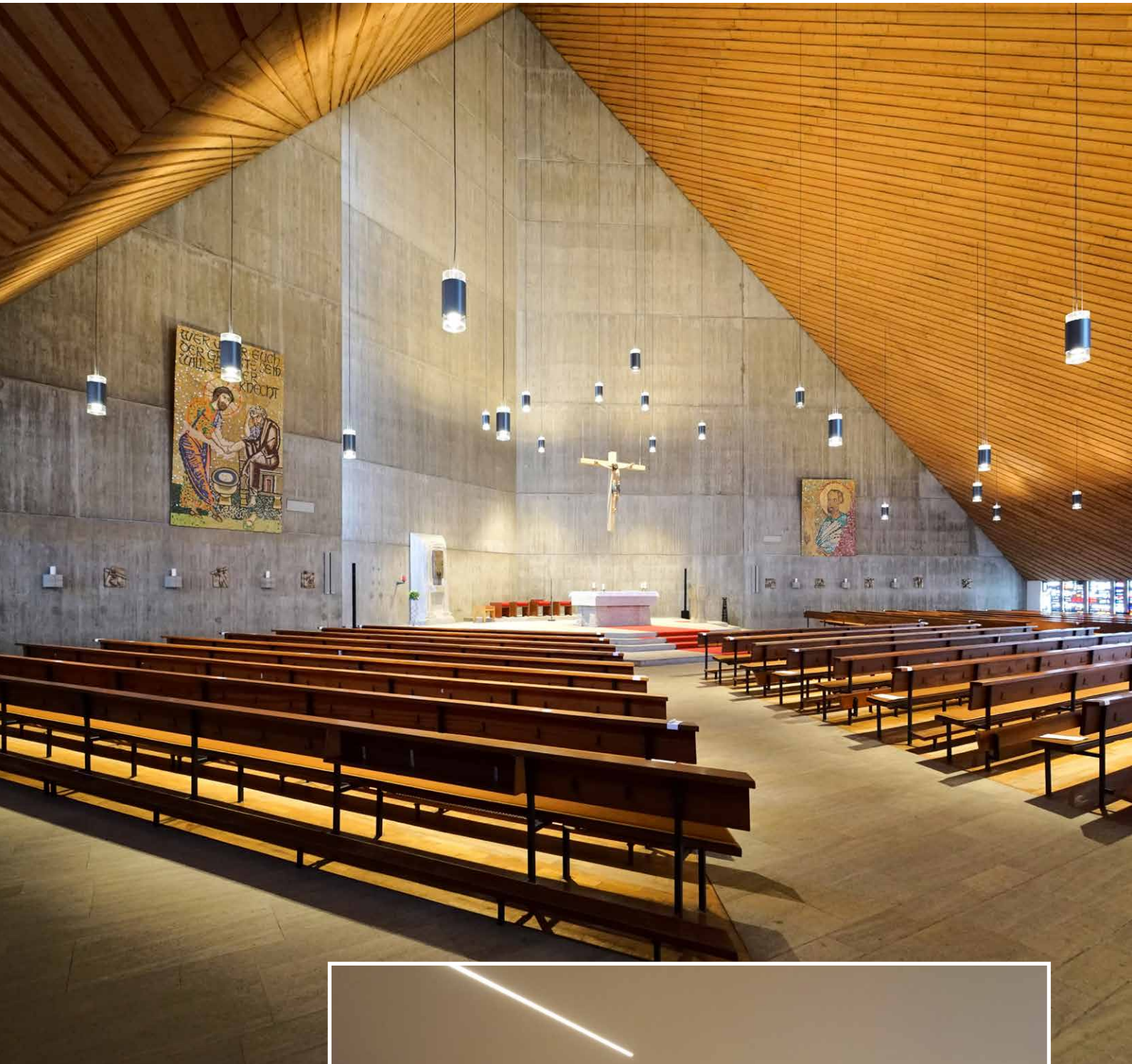



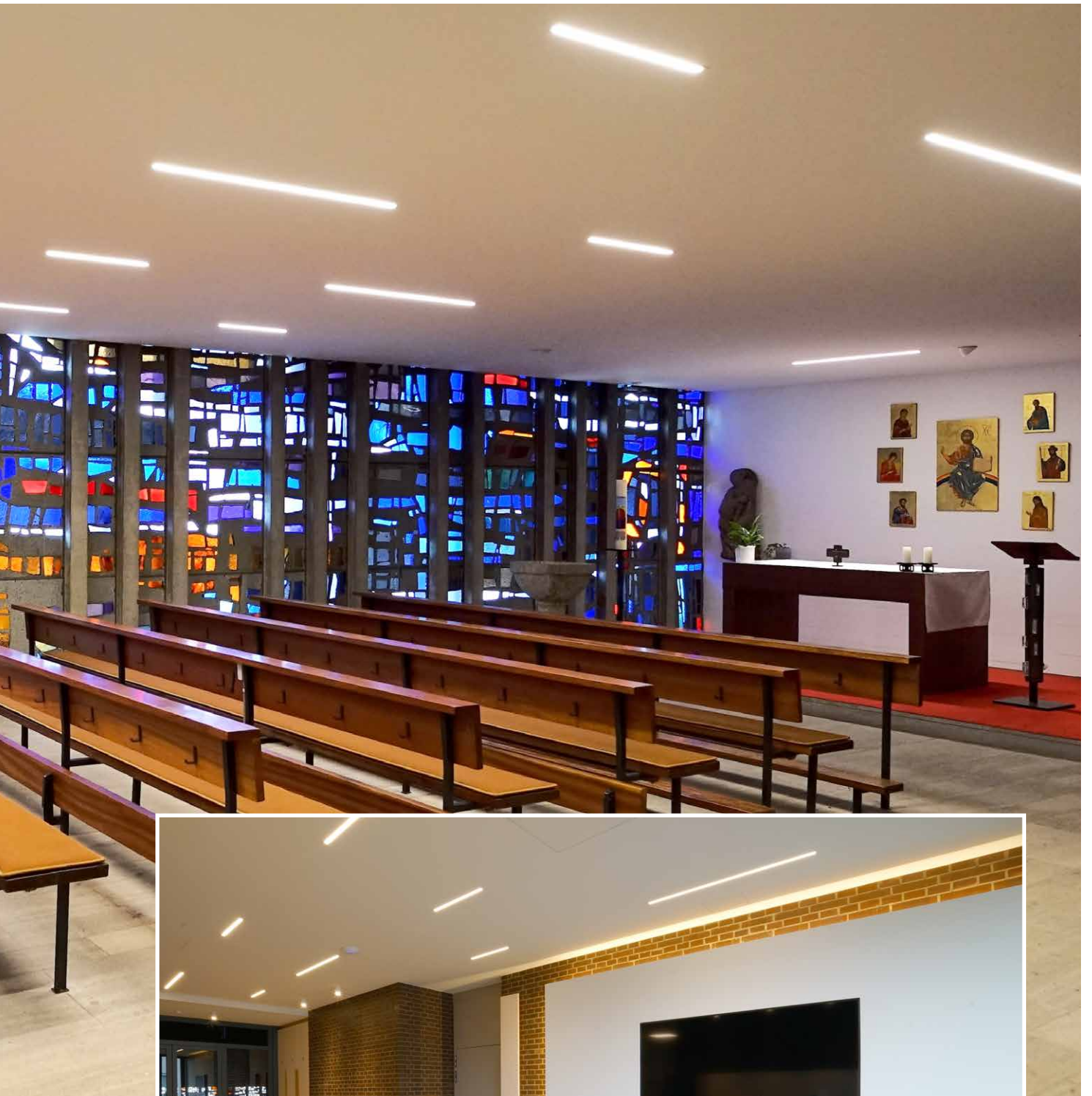

Martinskirche Möhringen

Umfangreich restauriert, erstrahlt die Martinskirche in Stuttgart-Möhringen in neuem Licht. Dabei ermöglichen die **luxwerk-Sonderleuchten** auf Basis der LED-Pendelleuchte **x.harmony** und zusätzliche Stromschienenstrahler und Deckeneinbaudownlights unterschiedlichste Beleuchtungsszenarien.

Die Pendelleuchten sorgen zum einen für ausreichend Licht in den Bankreihen. Zum anderen kann das Gewölbe indirekt angestrahlt werden. Beide Beleuchtungsrichtungen können getrennt geschaltet und gedimmt werden. Ränder aus Milchüberfangglas mildern die harte Abstrahlkontur zu den Bänken und den Gewölben. Im Mittelschiff sind damit verschiedene Beleuchtungsszenarien möglich: Bei einem Konzert wird eher das Gewölbe angestrahlt, bei einem intimen Gottesdienst eher die Kirchenbank, beim Festgottesdienst sind die Leuchten strahlend hell eingeschaltet.

Die Beleuchtung des mittelalterlichen Chores aus dem 15. Jahrhundert wird eher dem Grundsatz gerecht, Licht mit nicht sichtbaren Quellen zu schaffen. Licht aus nicht sichtbaren Quellen macht auf den Betrachter einen geheimnisvolleren, beinahe magischen Eindruck. Die Beleuchtung des Altars und der Gewölbe kann getrennt gedimmt werden. Die beiden Seitenschiffe über und unter der Empore werden nach dem Prinzip des Mittelschiffes mit entsprechend kleineren Leuchten direkt und indirekt erhellt.

Daten und Fakten

Bauherr | Evangelische Kirchengemeinde Möhringen und Fasanenhof, Stuttgart-Möhringen

Architektur | Gergs-Blum-Schempp Partnerschaft Freier Architekten mbB, Stuttgart

Montage | Elektro Hübner GmbH, Stuttgart

Lichtlösungen | luxwerk



87 1-2
756 PS 145
502 1+2+4+5
508
421



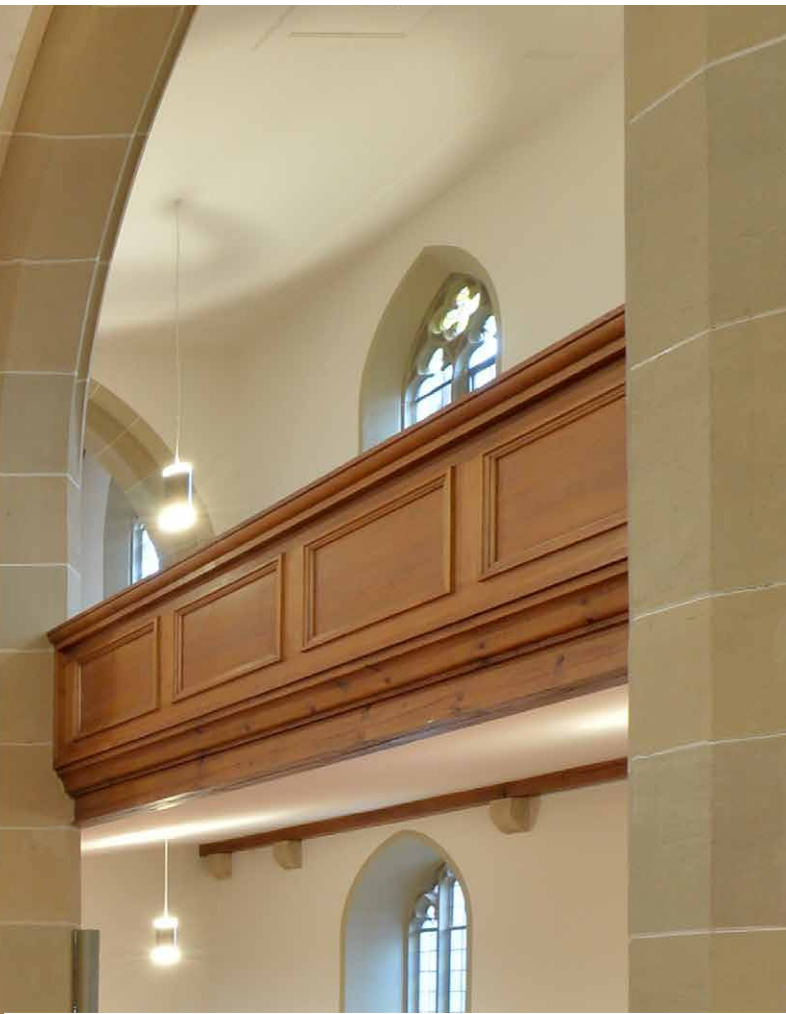

Robenstein Aktivhotel & SPA, Zwiesel

Die Beleuchtung spielt eine entscheidende Rolle im 4-Sterne Superior Hotel Robenstein im Bayerischen Wald. Die Lichtlösungen von **luxwerk** sind nicht nur funktionell, sondern betonen die einzigartige Eleganz und den barocken Stil des Hotels. Verschiedene Beleuchtungselemente werden gezielt eingesetzt, um die Architektur und die jeweiligen Bereiche des Hotels in Szene zu setzen.

In den 90 Zimmern, aufgeteilt zwischen dem Haupthaus und der prunkvollen barocken Villa, sorgt die hochwertige Decken- und Wandbeleuchtung von **luxwerk** für eine Atmosphäre zum Wohlfühlen. Runde Deckenleuchten und elegante Wandleuchten, sowie Sonderanfertigungen, darunter LED-Lichtringe, erinnern an klassische Kronleuchter und verleihen den Hotelräumen eine edle Ausstrahlung.

Auch im SPA- & Wellnessbereich auf 1.200 m² und im hauseigenen Saunadort kommt **luxwerk-Beleuchtung** zum Einsatz. Die gesamte Beleuchtung ist nicht nur ästhetisch ansprechend, sondern auch äußerst energieeffizient, was zu einem nachhaltigen Aufenthalt im Hotel beiträgt.

Das Hotel Robenstein & SPA verbindet die majestätische Geschichte des Schlosses Rabenstein mit moderner Luxus-Hospitality und schafft so einen Ort, an dem Erholung und Erlebnis gleichermaßen großgeschrieben werden.

Daten und Fakten

Bauherr | TRS-Space, Stutensee

Architektur | Architekt + Beratende Ingenieure Weber Part GmbH, Kollnburg

Elektroplanung | Werner Schmelmer GmbH & Co. KG, Englmar

Montage | Regulus Service GmbH, Stutensee

Lichtlösungen | luxwerk

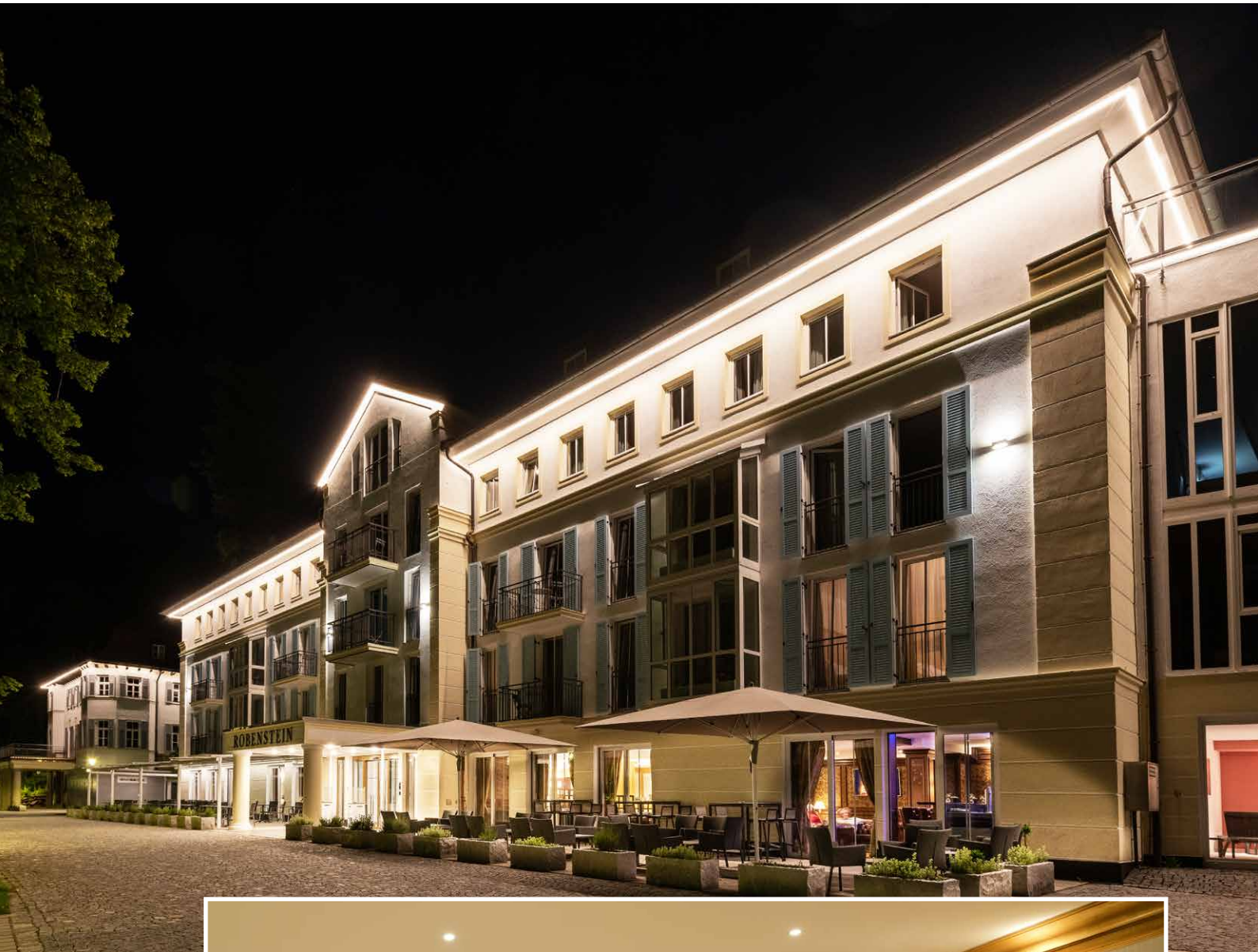



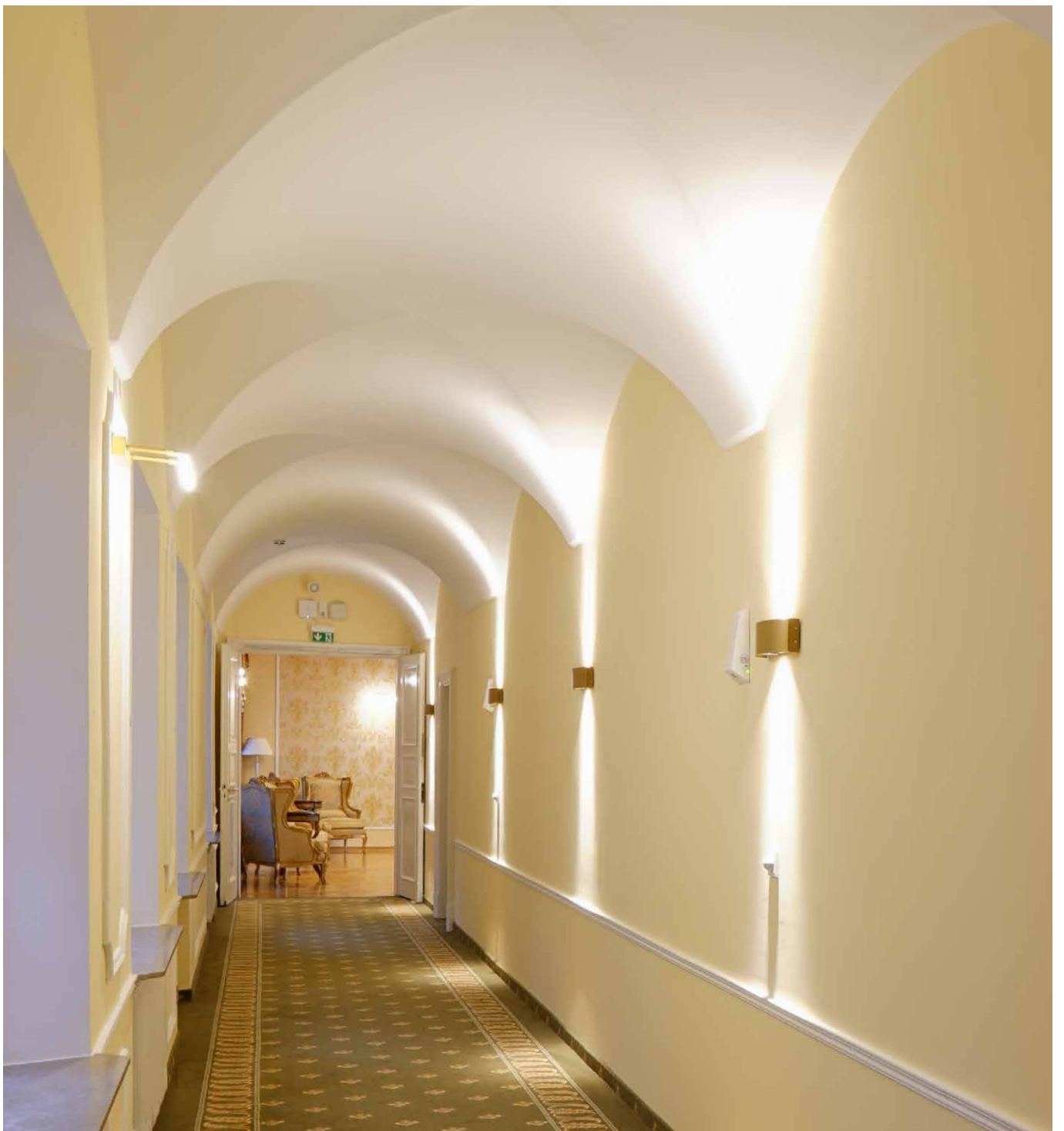

Sparkasse Hanauerland, Kehl

Die Sparkasse Hanauerland in Kehl, Baden, ist ein vorbildliches Beispiel für die Symbiose zwischen energetischer Sanierung, architektonischer Gestaltung und effizienter Lichtplanung. Vor der Renovierung des Verwaltungsgebäudes stieß man an die Grenzen des verfügbaren Raumangebots, weshalb dringend neue Bürokapazitäten erforderlich waren. Die Lösung bestand darin, ein ehemaliges Möbellager anzubauen und es in ein funktionales Arbeitsumfeld zu verwandeln. Energieeffiziente Maßnahmen wie eine Fassadendämmung, eine Fotovoltaikanlage und Wärmepumpentechnik sorgen heute zudem für eine effiziente Gebäudetechnik.

Es entstanden rund 500 Quadratmeter neue Büroflächen unter dem Motto „Agiles Zentrum für Kreativität“. Die Beleuchtungslösungen von **luxwerk** spielen dabei eine entscheidende Rolle. Professionelle LED-Technik reduziert den Energieverbrauch und dank ihrer Lebensdauer von über 50.000 Stunden werden auch die Wartungskosten mit einer LED-Beleuchtung signifikant minimiert.

luxwerk lieferte für die Sparkasse Hanauerland individuelle Lichtlösungen, welche die einzigartige Architektur des Gebäudes unterstreichen. Dies umfasst Produkte wie die **x.arris** Stehleuchten, minimalistische Linienleuchten oder dekorative Pendelleuchten. Die Beleuchtungslösungen von **luxwerk** integrieren sich nahtlos in das architektonische Gesamtkonzept.

Daten und Fakten

Bauherr | Sparkasse Hanauerland, Kehl

Planung | Planungsbüro für Banken, Thomas Wunderle, Binzen

Montage | Elektroinstallation Elektro Kraus, Kehl-Bodersweier

Lichtlösungen | luxwerk

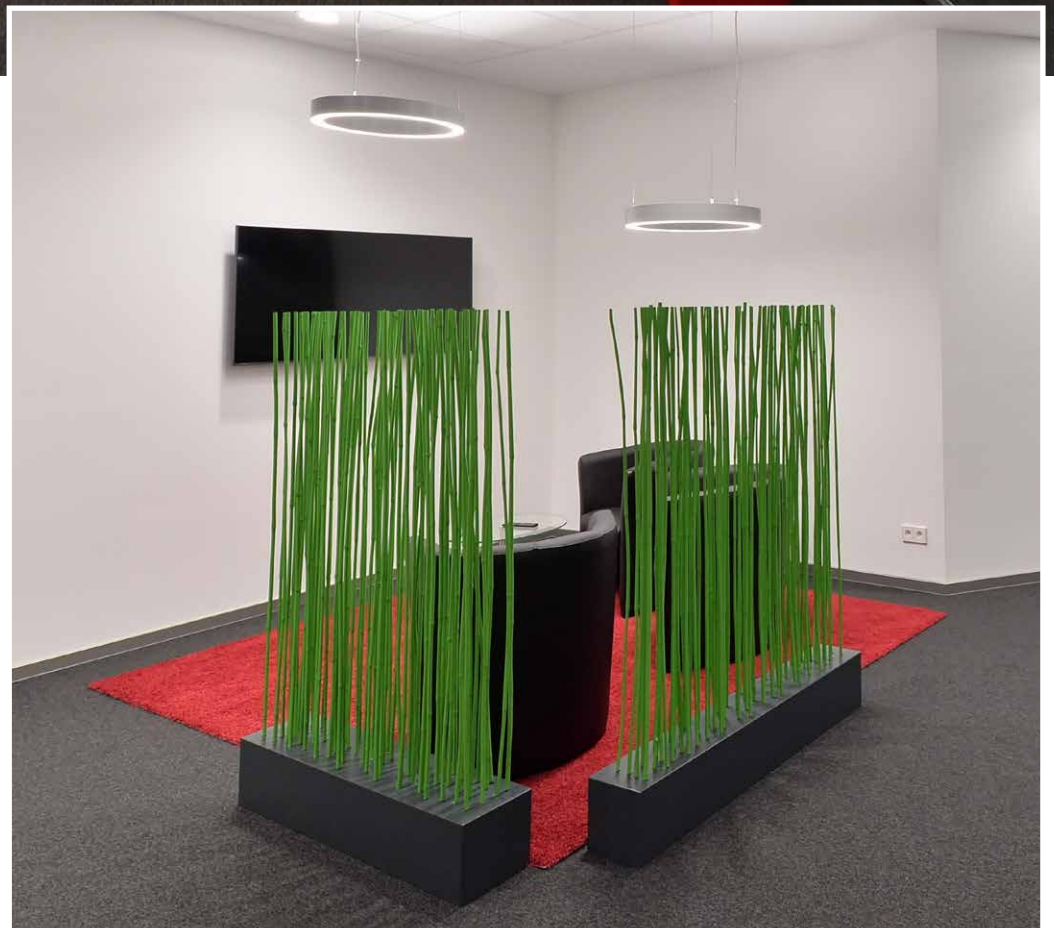

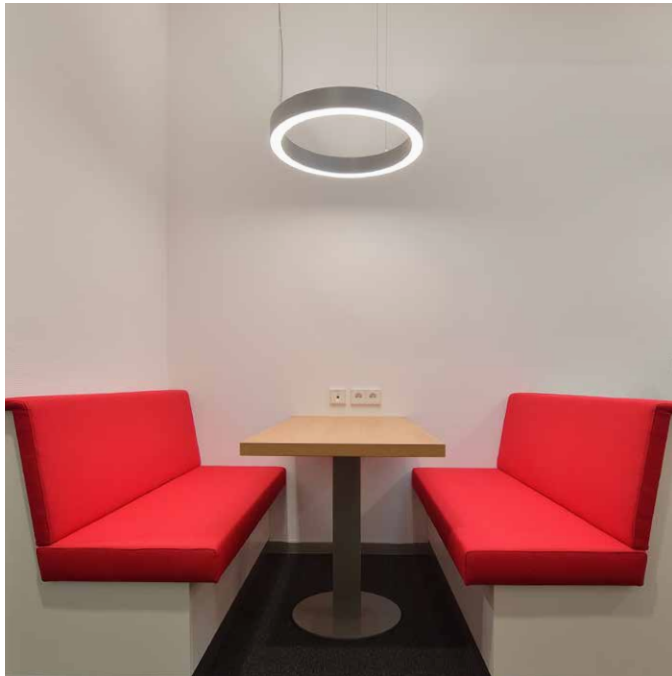



Sparkasse Bodensee, BeratungsCenter Kressbronn

Die Sparkasse Bodensee hat in Kressbronn, südöstlich von Friedrichshafen, ein bemerkenswertes Sanierungs- und Investitionsprojekt umgesetzt, das die Frage „Wie geht Filiale heute?“ beantwortet. Inmitten einer malerischen Umgebung mit Alpenpanorama hat die Sparkasse eine bedeutende Anlaufstelle für die 9.000 Einwohner geschaffen. Der renovierte Bau aus den 1970er-Jahren wurde in 14 Monaten zu einem zeitlosen und energetisch effizienten Gebäude umgestaltet.

Die Räume im Erdgeschoss der Sparkasse wurden im Zuge der Sanierung vollständig umgestaltet, um eine optimale Aufenthaltsqualität zu gewährleisten. Dank einer durchgehenden Glasfassade und natürlichen Materialien ist Tageslicht allgegenwärtig. Digitale POS-Content-Systeme, eine persönliche Videoberatung und biometrische Zugangssysteme ermöglichen eine flexible und moderne Bankerfahrung.

Die Lichtplanung spielte eine zentrale Rolle, wobei **luxwerk** mit energieeffizienten, blendfreien LED-Leuchten für optimale Lichtverteilung und angenehme Atmosphäre sorgte. Auch in der SB-Zone wurde eine ausgewogene Beleuchtung gewählt. Hochwertige, umweltverträgliche Beleuchtungslösungen tragen dazu bei, dass die Sparkasse Bodensee heute eine perfekte Mischung aus Tradition und Innovation verkörpert.

Daten und Fakten

Bauherr | Sparkasse Bodensee

Planung | Planungsbüro für Banken, Thomas Wunderle, Binzen

Montage | Elektro Priebe GmbH & Co KG, Friedrichshafen

Lichtlösungen | luxwerk

Fotos | Tanja Bürgelin-Arslan, Eimeldingen



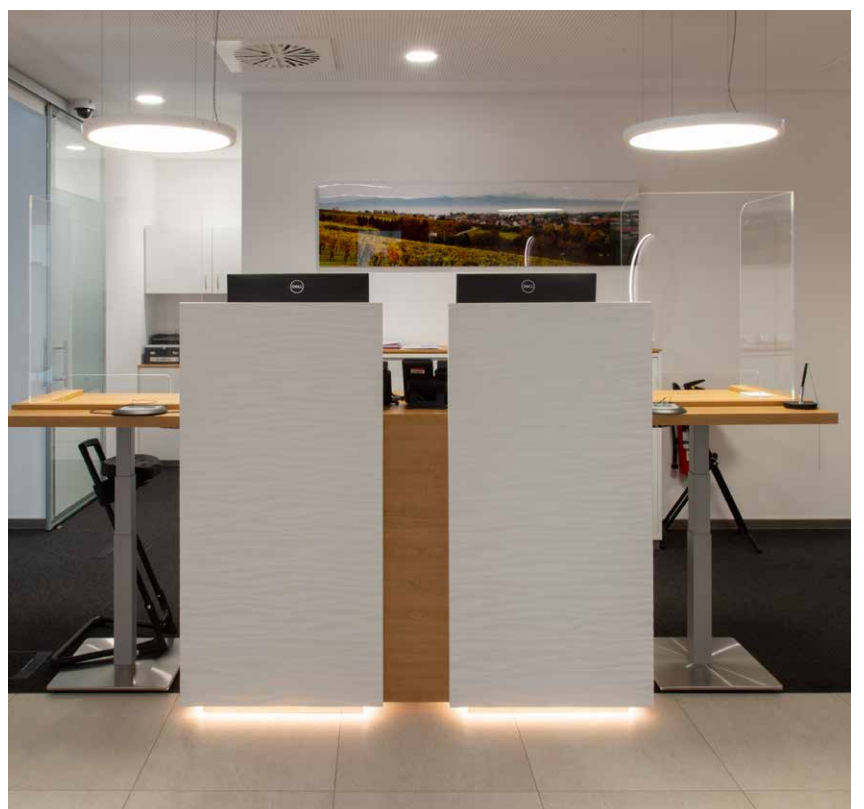



Wohnhaus Südschwarzwald

Die Gestaltung eines Einfamilienhauses im malerischen Südschwarzwald, entworfen von Herlitzius & Hahlbrock Architekten, ist ein bemerkenswertes Beispiel für die enge Verbindung von Licht, Lichtlösungen und Architektur. Das Konzept dieses Gebäudes basiert auf der sorgfältigen Analyse der Aufgabenstellung des Bauherrn. Ebenso wurden energetische und ökologische Aspekte in die Entwurfsarbeit integriert.

Die Lichtgestaltung spielt eine entscheidende Rolle in der Architektur dieses Projekts. Hier setzten die Planer und **luxwerk** auf Schlichtheit und Reduktion, wobei Spots für brillantes Direktlicht und Lichtlinien für breitstreuendes Licht sorgen. Alles ist über DALI dimmbar und ermöglicht flexible Szenen, um unterschiedliche Lichtstimmungen und -szenen abzurufen. Zum Einsatz kamen die hochwertigen Lichtlinien **x.line** und die Spots **l.dl sway** von **luxwerk**.

Herlitzius & Hahlbrock Architekten zeigen mit dem Projekt, wie Lichtplanung und Architektur in harmonischer Weise zusammenwirken können, um eine einladende und energieeffiziente Wohnumgebung zu schaffen.

Daten und Fakten

Architektur | Herlitzius & Hahlbrock Architekten GmbH, Kirchzarten

Elektroplanung und Montage | Elektrotechnik Walter Tritschler e.K., Stegen

Lichtlösungen | luxwerk







EINGANG
Beleuchtung Bruchsteinwand



WEGE
Bodenstreiflicht Pollerleuchte



LICHTOBJEKT
Luftraum Treppenhaus



KÜCHE
Lichtkanal + Downlights



TERRASSE
Bodenstreiflicht Terrassenkante



ESSEN
Pendelleuchte Esstisch



GARTEN
Baumbeleuchtung



TREPPE
Wandleuchten Streiflicht



WC / BAD
Decken-Lichtkanal Wallwasher
+ Spiegellicht



ESSZIMMER
Deckensegel Indirektlicht, Linearprofil

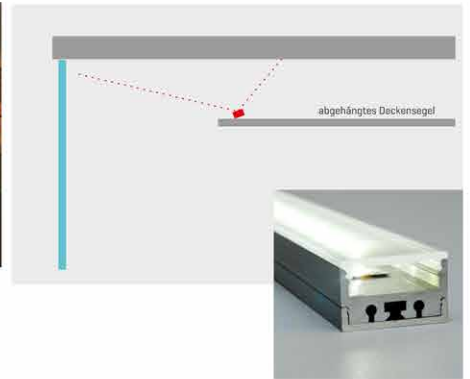

WOHNRAUM
Deckeneinbau Downlights, Wandfluter + Stehleuchte



AUSSENWIRKUNG



GARTEN
Wasserbeleuchtung
Lichtobjekte Garten
[in Abstimmung mit GaLa-Bau]

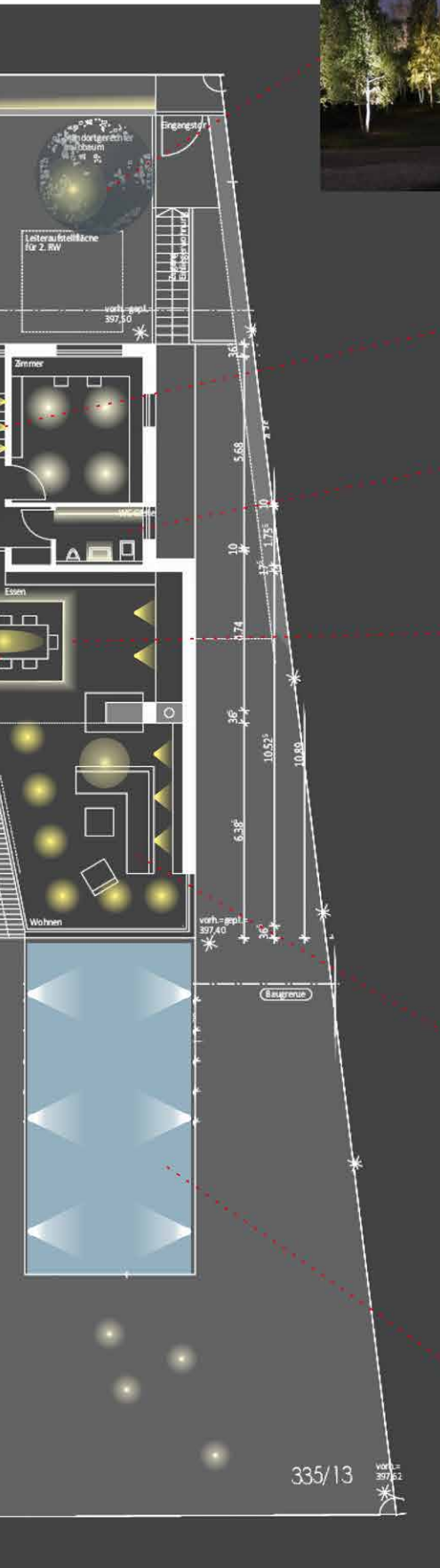

335/13 vorh. = 397,62

Pater-Middendorf-Haus, Kolleg St. Sebastian, Stegen

In Stegen, nördlich von Kirchzarten, wurde ein Kollegiengebäude aus den 1950er Jahren umfassend modernisiert. Die Renovierung zielte nicht nur auf Energieeffizienz ab, sondern auch auf die Anpassung der Raumstruktur an zeitgemäße Bedürfnisse, Barrierefreiheit und die Schaffung idealer Lernumgebungen. Die Renovierung führte zu Passivhausqualität und beinhaltete ein Wärmedämmverbundsystem aus Mineralwolle für die Fassade. Neue Holz-Alu-Fenster mit 3-fach-Verglasung wurden eingebaut. Das Dach erhielt Zellulosedämmung und Holzfaserdämmplatten. Im Erdgeschoss wurden der Speisesaal und die Küche neu gestaltet. Klassenzimmer wurden vergrößert und erhielten verbesserte Belichtung durch größere Fenster.

Die Lichtlösungen wurden von **luxwerk** geliefert und projektbezogen für die Schule modifiziert. Moderne LED-Leuchten, darunter Pendel-, Anbau- und Einbauleuchten, verbessern die Lern- und Arbeitsumgebung von Schülern und Lehrern. Klassenräume nutzen Lichtlinien und runde LED-Leuchten, während Flure und Treppenhäuser mit LED-Bändern für indirekte Streiflichtbeleuchtung an den hellen Wänden ausgestattet sind.

Daten und Fakten

Bauherr | Schulstiftung der Erzdiözese Freiburg

Architektur | Möhrle + Möhrle Architektur, Freiburg

Elektroplanung | Elektro-Plan E.Dölker, Müllheim

Montage | Elektro Schillinger GmbH, Freiburg

Lichtlösungen | luxwerk





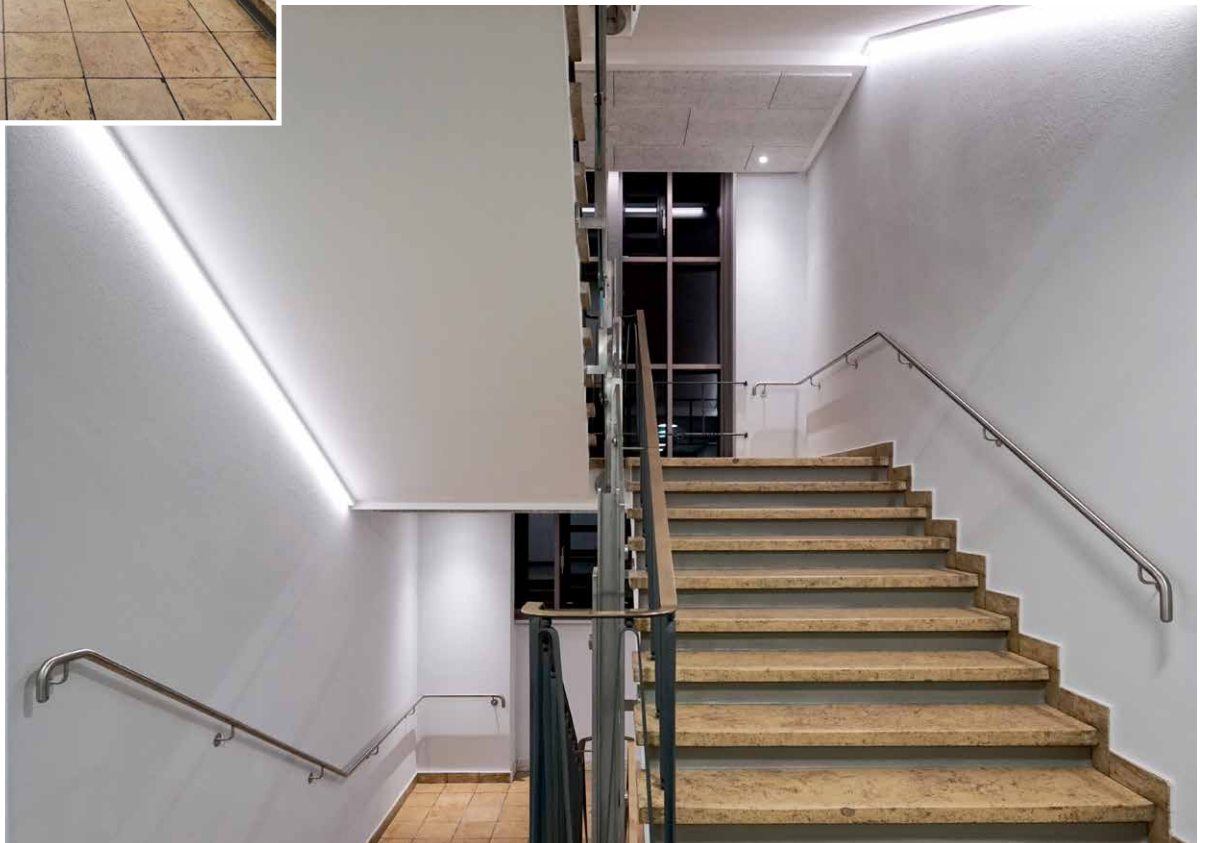
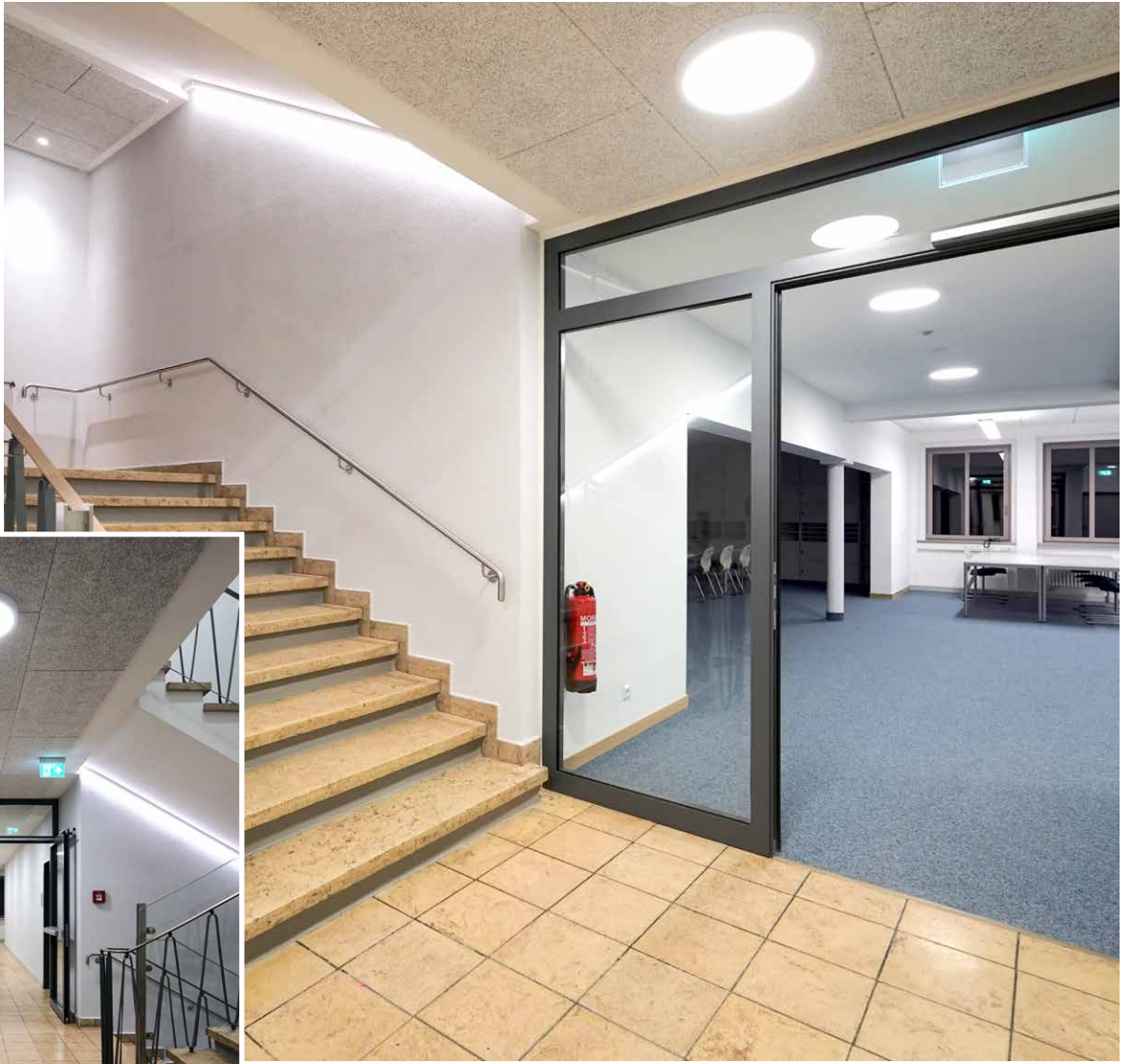

Neubau Kinderkrippe, Bahlingen am Kaiserstuhl

Die Gemeinde Bahlingen am Kaiserstuhl reagierte mit einem Anbau am bestehenden Kindergarten Mühlenmatten auf den steigenden Bedarf an Betreuungsplätzen für Kinder unter drei Jahren. Der Neubau von der Architekturwerkstatt Holderer, die in den 1990er-Jahren auch das Hauptgebäude geplant haben, umfasst vier Krippengruppen, gemeinsame Funktionsräume wie ein Kinderbistro, einen Mehrzweckraum und einen Personalraum. Eine Besonderheit sind die Gruppenräume mit Spielgalerie, die über zwei Etagen reichen. Der Gemeinderat setzte beim Anbau auf nachhaltiges Bauen und ließ das Gebäude in Holzständerbauweise realisieren.

Zur Schaffung einer kindgerechten und stimmungsvollen Atmosphäre für die jüngsten Bewohner tragen das Lichtkonzept und die ausgeführten Lichtlösungen bei, die vom Architekten, dem Elektroplaner und **luxwerk** gemeinsam entwickelt wurden. Einzelne freistrahkende LED-Lichtlinien vom Typ **x.line** sind spielerisch, und in verschiedenen Längen als Anbau- und Pendelleuchten im Neubau verteilt. Die Gestaltung mit den **x.line** Leuchten erstreckt sich vom Foyer über die Erschließungswege bis in die Gruppenräume und sind als Anbau- sowie Pendelleuchten mit zusätzlichem Indirektlicht ausgeführt. Im Kinderbistro kommen Ringleuchten für breitstreuendes funktionales Licht und **x.light** micro Einbaustrahler für brillantes engstrahlendes stimmungsvolles Licht zum Einsatz. Die Lichtlösungen unterstreichen die pädagogische Konzeption des Kindergartens mit seinen offenen Gruppen- und Intensivräumen für Bewegung, Forschen und Malen.

Daten und Fakten

Projekt: | Neubau Kinderkrippe, Bahlingen am Kaiserstuhl

Bauherr | Gemeinde Bahlingen am Kaiserstuhl

Architektur und Innenarchitektur | Architekturwerkstatt Holderer, Bahlingen

Haustechnik, Licht- und Elektroplanung | VERTEC GmbH Ingenieurbüro für Versorgungstechnik, Ettenheim

Montage | Bergmann Elektrosysteme GmbH, Bahlingen

Lichtlösungen | luxwerk



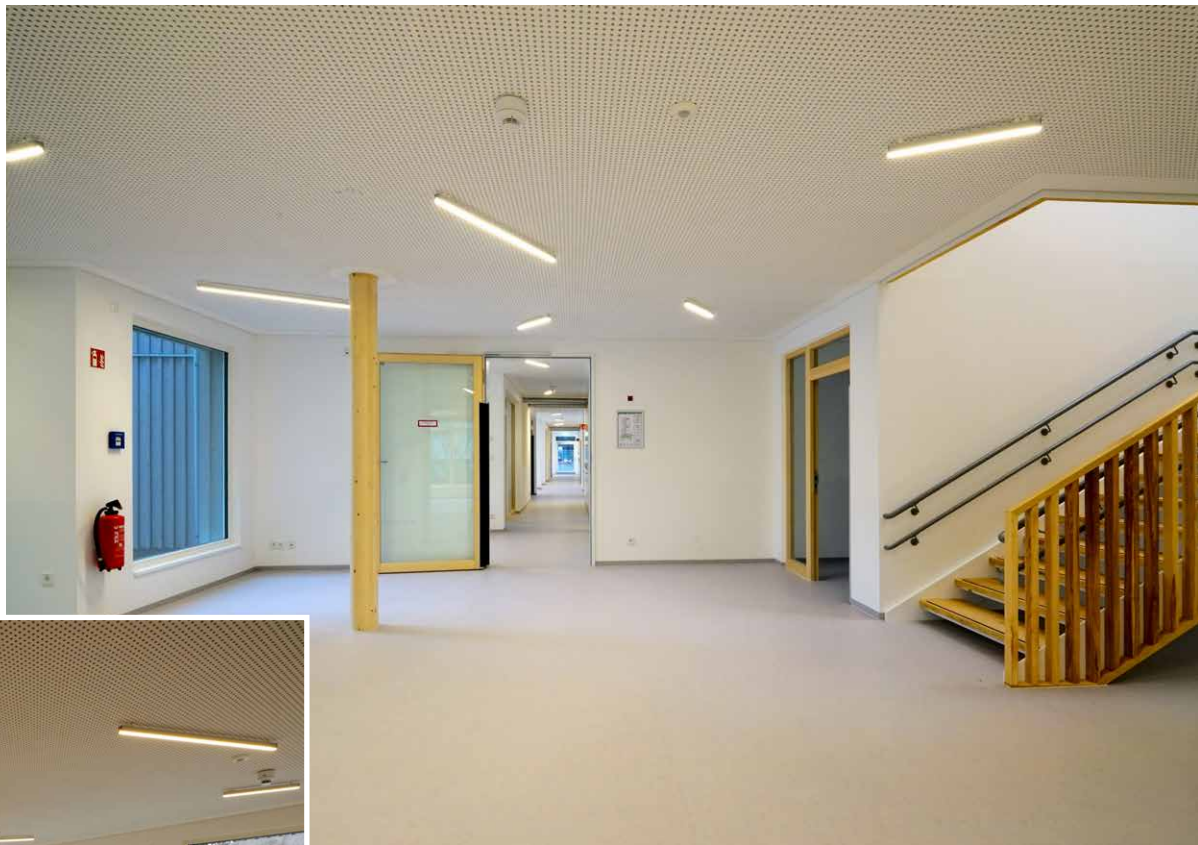



Waldorfschulen, Kindertagesstätten und heilpädagogische Einrichtungen

Seit über 12 Jahren haben wir uns auf die Gestaltung von lichttechnischen Anlagen für Waldorfschulen, Kindertagesstätten und heilpädagogischen Einrichtungen spezialisiert. Vor allem in der Waldorfpädagogik ist gutes Licht von grundlegender Bedeutung, dass zudem auch eine Wohlfühlatmosphäre schafft.

LED in Waldorfeinrichtungen | Das sagen unsere Kunden

Freie Waldorfschule Balingen

„Danke Luxwerk für die professionelle Beratung, Hilfestellung und Planung. Wir sind froh, bei der Erneuerung unserer Beleuchtung, Sie als kompetente Firma ausgesucht zu haben. Wir waren anfangs kein großer Freund von LED, jedoch haben uns die Argumente die für LED sprechen und natürlich auch die wunderschönen Leuchten von Luxwerk schnell überzeugt. Es war nicht nur eine Nachhaltige, sondern auch eine sinnvolle Investition für die Zukunft.“

| **Stefano Mintrone** – Projektleiter / Hausmeister |

Christopherus Schule Hamburg

„Die Anforderungen Grundbeleuchtung, Akzentbeleuchtung sowie punktuelle Beleuchtung für plastisches Arbeiten werden durch die verschiedenen Leuchtentypen in hervorragender Qualität abgedeckt.“

| **Patrice Taillebois** – Vorstand |

Waldorfschule Bexbach

„Anfangs haben wir uns schwer getan uns gedanklich von unseren schönen traditionellen Beleuchtung zu trennen, der Wille mit einer neuen LED Beleuchtung Ressourcen zu schonen hat uns aber überzeugt den Schritt zu gehen. Heute sind wir sehr froh, dass wir es gewagt haben und sind nicht nur von dem sehr guten Lichtergebnis sondern auch vom neuen Dasein begeistert.“

| **Matthias Kiefaber** – Geschäftsleitung |

Freie Georgenschule

„Wir sind alle begeistert, endlich ist Licht im Klassenraum und unser Klassiker, die Sorms Leuchte, kommt nun endlich richtig zur Geltung.“

| **Jakobus Stützei** – Hausverwaltung Freie Georgenschule Reutlingen |





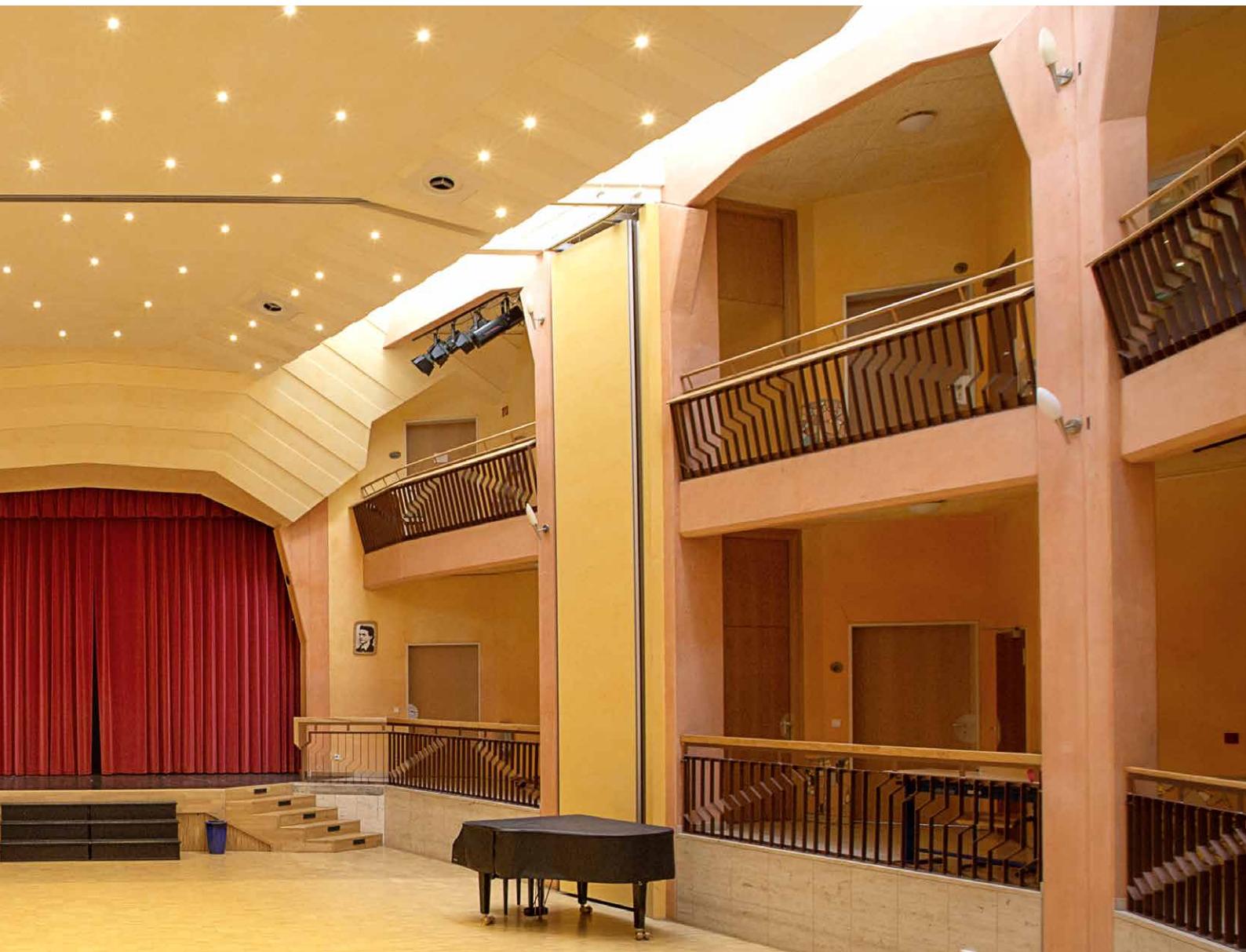

x.leaf

Pendelleuchte

Die neue Pendelleuchte **x.leaf** vereint Design und Funktionalität in Perfektion. Mit ihrer runden, schwebenden Form und natürlichen Haptik spricht sie die Sinne an. Ursprünglich für die Waldorfpädagogik entwickelt, findet sie in Büros, Praxen, Konferenzräumen, Foyers und Hotels vielseitige Anwendung. Das geschwungene, schwebende Segel ist mit einem Oekotex Standard 100 zertifizierten, schallabsorbierenden Formvlies aus recycelten PET-Wasserflaschen bezogen. **x.leaf** leistet mit seinen akustischen Eigenschaften einen entscheidenden Beitrag zu einer konzentrierten Stimmung im Raum.

Die LEDs sind flimmerfrei, entblendet und in verschiedenen Lichtfarben verfügbar. Eine Ausstattung mit den speziellen und hochwertigen Sonnenlicht LEDs in Vollspektrumtechnik möglich. Die Pendelleuchte wird über zwei sehr filigrane, optisch kaum in Erscheinung tretende stromführende und stufenlos einstellbare Seilpendel abgehängt. Sie werden kombiniert mit einem schlanken, farblich anpassbaren und werkzeuglos zu öffnenden Deckenbaldachin für das DALI dimmbare Betriebsgerät. Soll die **x.leaf** in Räumen mit niedrigen Deckenhöhen montiert werden, gibt es sie auch als Aufbauversion.

Alle Teile und internen Komponenten wurden mit Blick auf die Reparaturfähigkeit und eine Rückführbarkeit in Wertstoffkreisläufe entwickelt. Sie sind leicht zugänglich und ganz ohne Verklebungen montiert, sodass die gesamte Pendelleuchte zerlegt und alle Einzelteile komplett ausgetauscht, aufgearbeitet oder recycelt werden können.

Mit diesen herausragenden Merkmalen hat die **x.leaf** die prestigeträchtigen Designauszeichnungen **iF Design Award 2023** und **Focus Open 2023** erhalten.

Design: PHOENIX





WC DAMEN

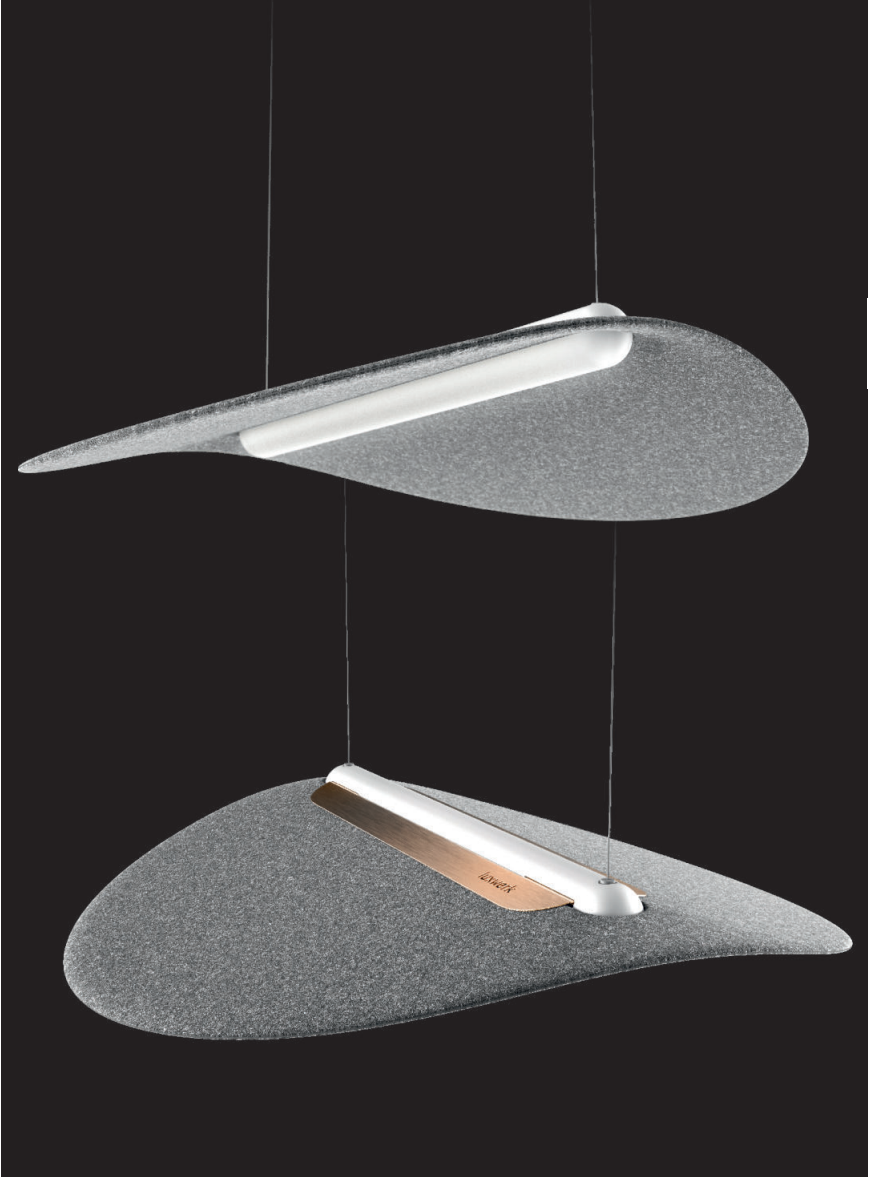



Innenarchitektur: Ulrike Behr Innenarchitektur, behr-raumkonzepte.de
Fotos: Celin Wolf, celinawolf.de



x.cite

Stehleuchte

„Form und Funktion in puristischer Harmonie.“

Die **x.cite** Stehleuchte von **luxwerk** besticht durch ihr schlichtes Design und ihre innovative Lichttechnologie. Bei der **x.cite** steht die Benutzerfreundlichkeit im Mittelpunkt. Die einfache Handhabung sorgt dafür, dass sie auch von wechselnden Nutzern problemlos bedient werden kann. Sie erfüllt die Anforderungen an blendfreie Beleuchtung am Bildschirmarbeitsplatz und bietet eine ausgezeichnete Farbwiedergabe, die die Arbeit angenehm und ermüdungsfrei gestaltet.

Der flache Leuchtenkopf verfügt über Sensoren, die die Präsenz am Arbeitsplatz und die Helligkeit auf der Arbeitsfläche messen und das Licht entsprechend anpassen. Zusätzlich zur mitgelieferten Standard-Fernbedienung lässt sich die Sensorik über eine optionale Master-Fernbedienung individuell programmieren.

Die Kombination von sorgfältiger Gestaltung und Konstruktion mit technologischer Innovation verleiht der **x.cite** Stehleuchte eine hohe Wertigkeit und zeitlose Beständigkeit. Die Lichttechnologie verwendet präzise geformte Mikroprismen, um den Arbeitsbereich von Einzel- und Doppelarbeitsplätzen gleichmäßig auszuleuchten. Die High-Brightness-LEDs bieten die ideale Beleuchtungslösung für verschiedene Arbeitsplätze. Auf Wunsch ist die **x.cite** auch mit Vollspektrum-Sonnenlicht LED-Technik lieferbar.

Die **x.cite** Stehleuchte von **luxwerk** bietet innovatives Licht und zeitloses Design in einem extrem flachen Leuchtenkopf. Sie ist in Chrom und Hochglanzlack erhältlich und zeichnet sich durch ihr geringes Gewicht und eine dennoch hohe Stand-sicherheit aus. Die **x.cite** Stehleuchte vereint anspruchsvolles Design und moderne Technologie.

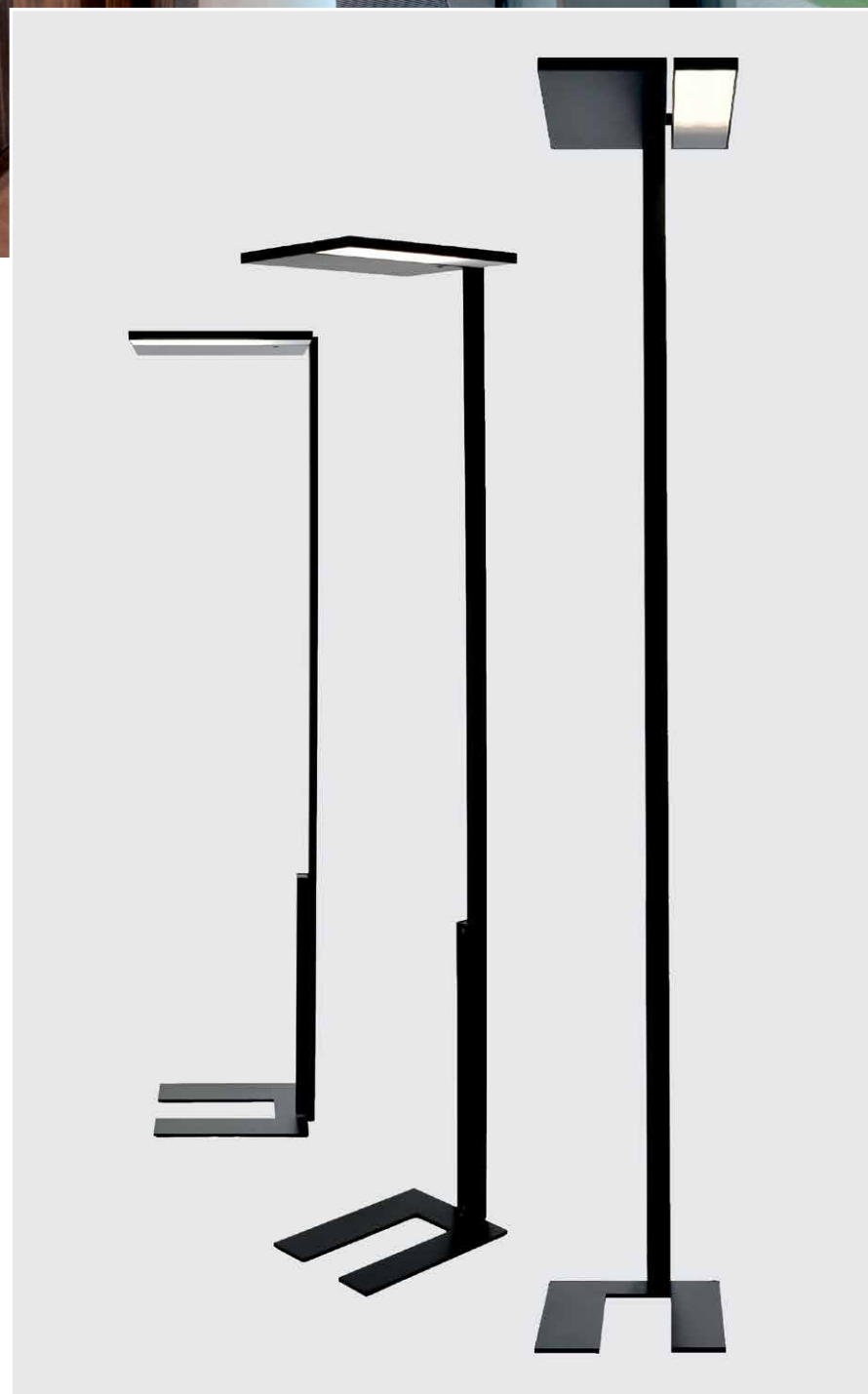
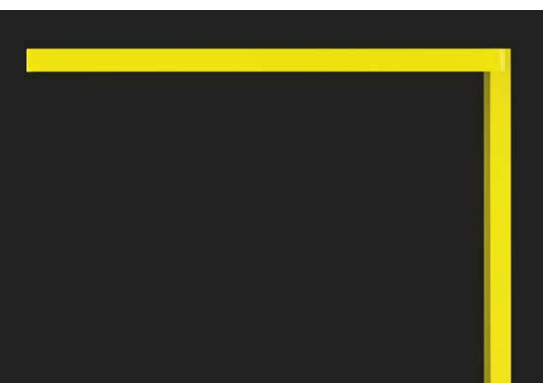

x.textil

Deckenleuchte

Die Leuchte **x.textil** ist eine innovative Lösung für die Arbeitsplatzbeleuchtung in modernen Bürsumgebungen. Die Leuchte wurde als Sonderleuchte für das Projekt Dr. Falk Pharma entwickelt. Mit ihrem Textilschirm in der Sonderform „dreirund“ verleiht sie jedem Arbeitsraum eine elegante und wohnliche Atmosphäre. Doch nicht nur das Design überzeugt: Die Leuchte bietet eine herausragende Lichtqualität mit 3800 Lumen, die absolut flimmerfrei ist und einen hohen Farbwiedergabewert (CRI > 90) aufweist. Diese Eigenschaften sorgen für eine natürliche und angenehme Beleuchtung am Arbeitsplatz. Die **x.textil** Leuchte ist nicht nur äußerst funktional, sondern auch montage- und wartungsfreundlich.

Darüber hinaus zeichnet sich die Leuchte durch ihre Anpassungsfähigkeit aus. Sie kann problemlos für verschiedene Projekte modifiziert werden. Dies ermöglicht es, die Leuchte an individuelle Anforderungen anzupassen, sei es in Bezug auf Größe, Form, Farben oder bedruckbare Textilien.

Die **x.textil** Leuchte ist dimmbar und lässt sich in verschiedene Schnittstellen integrieren. Diese Flexibilität macht sie zu einer ausgezeichneten Wahl für moderne Bürsumgebungen, in denen die Beleuchtung eine wichtige Rolle für das Wohlbefinden der Mitarbeitenden spielt.

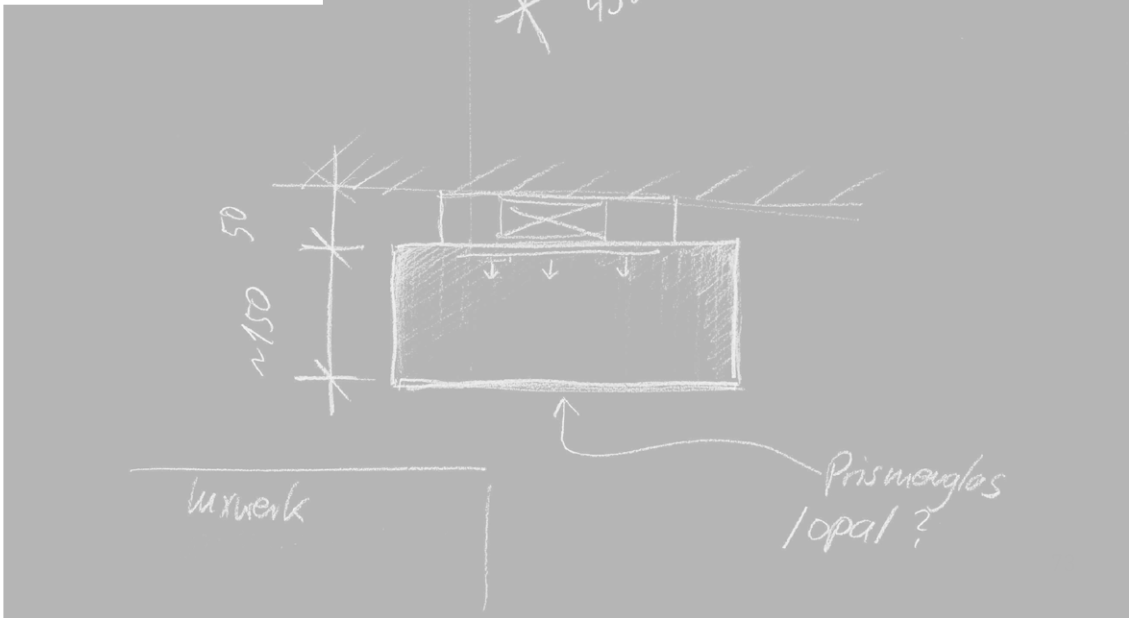
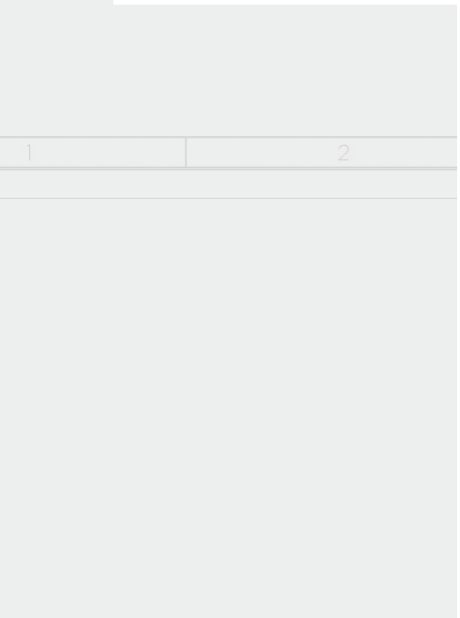
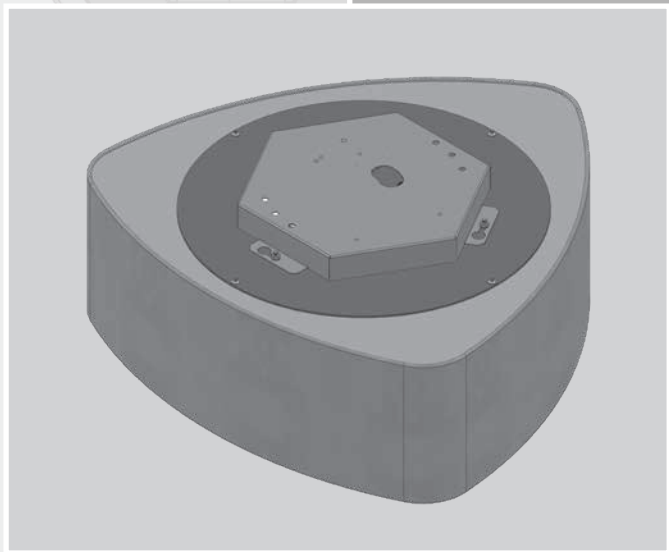
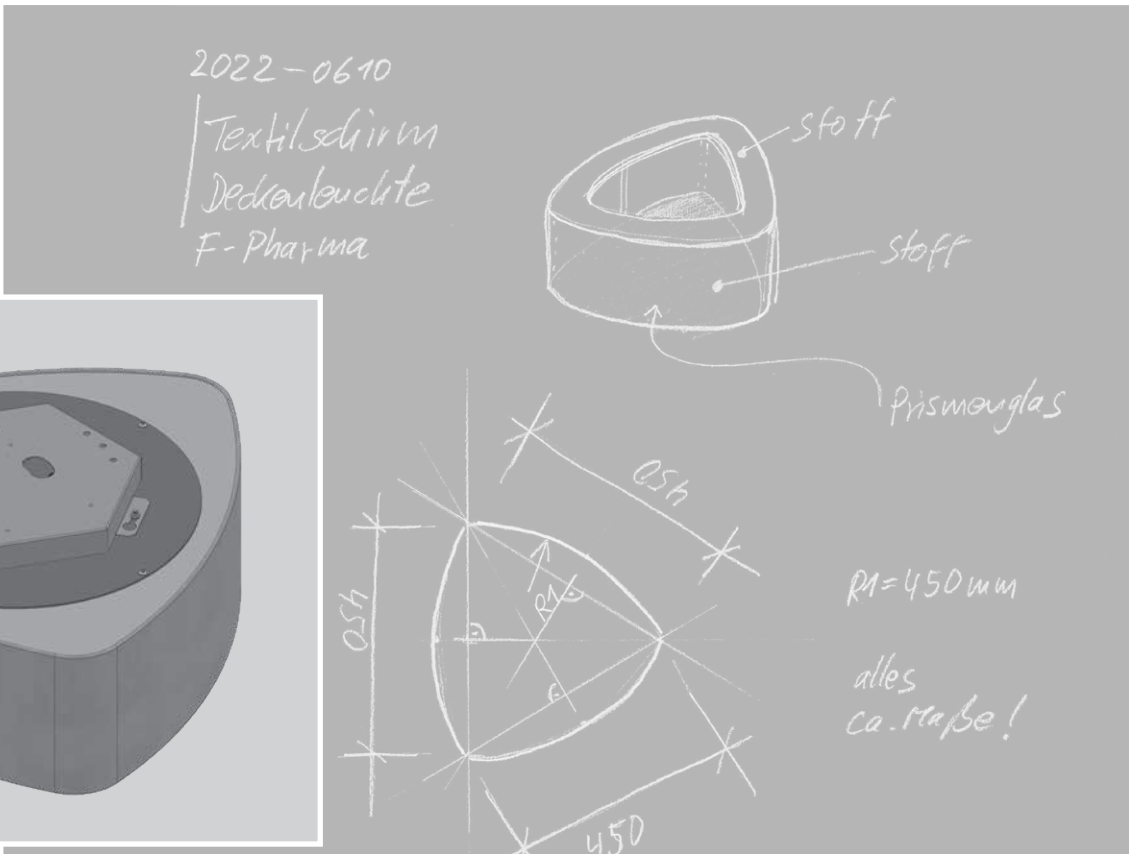
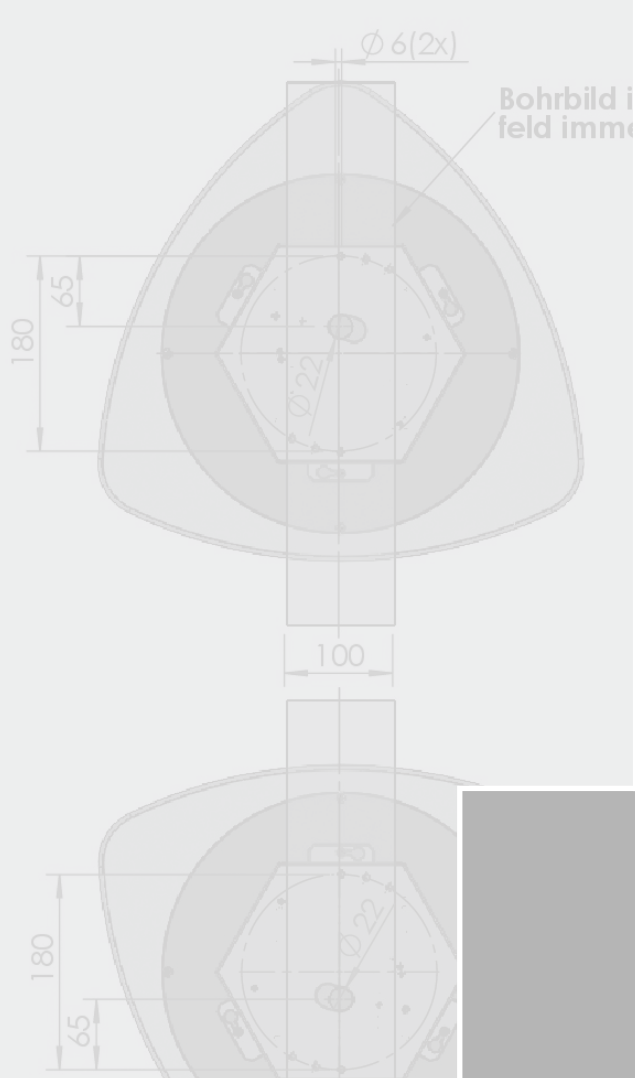

x . change

LED Umbausatz für Bestandsleuchten



Mit der Lichtlösung **x.change** von **luxwerk** lässt sich die Beleuchtungsanlage nachhaltig modernisieren, ohne teure Neuanschaffungen in Betracht ziehen zu müssen. Die maßgeschneiderten LED-Kits von **luxwerk** ermöglichen eine effiziente Umrüstung der bestehenden Leuchten auf aktuelle LED-Technologien, unabhängig vom Hersteller der bisherigen Beleuchtungsanlage. Diese Entscheidung schont Ressourcen und ist kostengünstiger als eine Neuinstallation.

Das Basismodul lässt sich in nur 5 Minuten in Ihre Bestandsleuchten integrieren, ohne bauliche Anpassungen vornehmen zu müssen. Die vorhandene Verkabelung, Deckenkonstruktionen und Schaltkästen können beibehalten werden. **x.change** stellt eine nachhaltige, ausgereifte und maßgeschneiderte Alternative zur herkömmlichen Retrofit-Lösung dar und ermöglicht auch dimmbare Lösungen mit hoher Dimmqualität (z.B. Casambi, Matter, Thread, Dali).

Erfahrene Lichtberater von **luxwerk** unterstützen vor Ort bei der Konzeption der optimalen Lösung. Mit über 12 Jahren Erfahrung ist **luxwerk** ein verlässlicher Partner für nachhaltige Beleuchtungssanierungen im Einklang mit den Prinzipien der Kreislaufwirtschaft. Mit dem **x.change Umrüstkit** lässt sich die Bestandsbeleuchtung einfach zukunftsfähig gestalten.



Verschiedene Lichtfarben stehen zu Wahl:
2700K, 3000K, 4000K oder 6500K.
Exzellente Lichtqualität mit CRI 80, CRI 90
oder mit den **luxwerk** Sonnenlicht LEDs
(Vollspektrum).



Von der Leuchtstofflampe zur LED

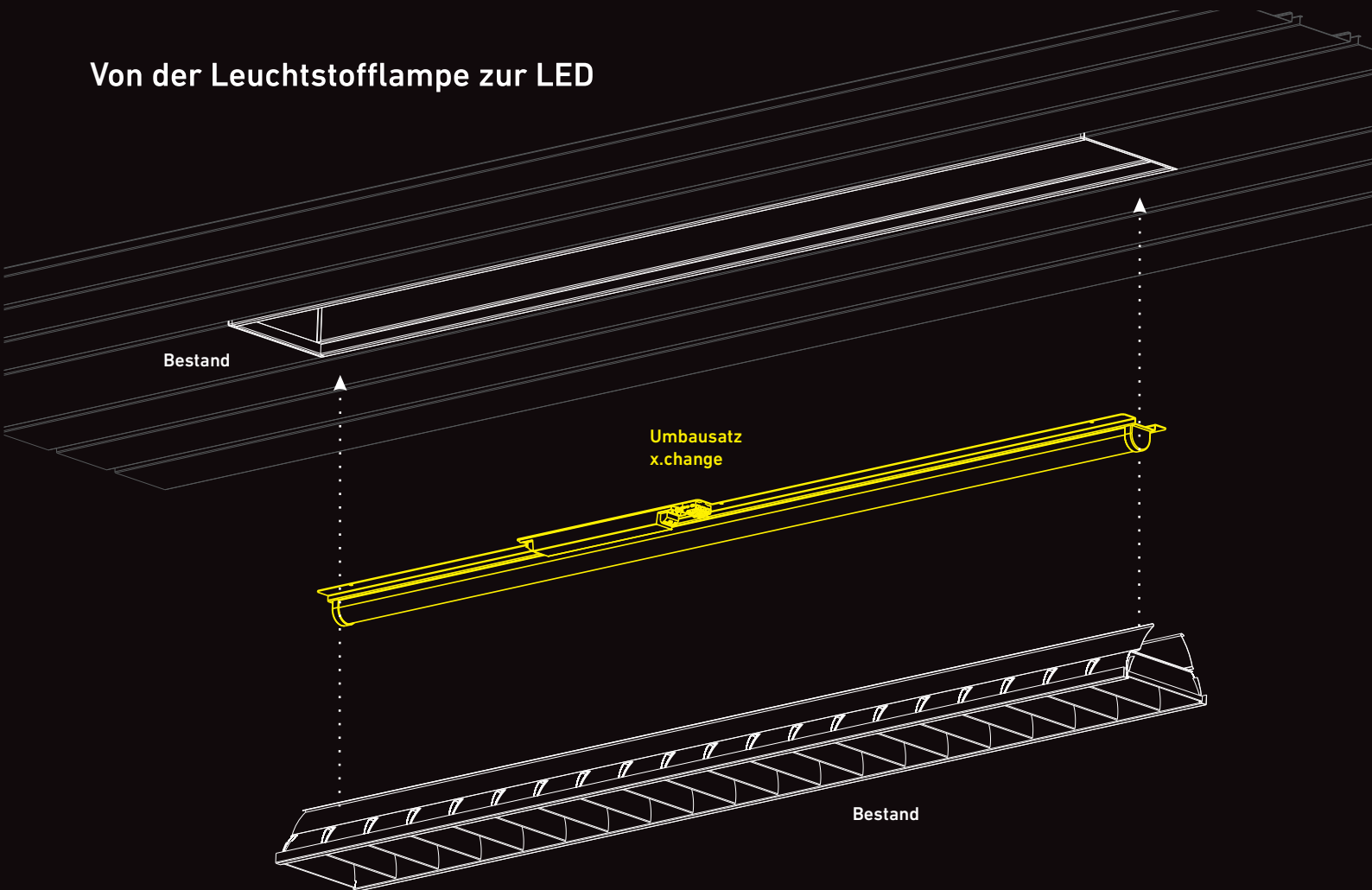

Decke, Elektroinstallation und Leuchten
gehäuse bleiben erhalten.

x.change von **luxwerk** – für nachhaltige
und langlebige Sanierungen im Sinne
einer Kreislaufwirtschaft.





luxwerk

manufaktur für lichttechnik

Gewerbestrasse 11
79364 Malterdingen

t: +49 7644 92 699-200

f: +49 7644 92 699-299

info@luxwerk-lichttechnik.com

www.luxwerk-lichttechnik.com